



Katalog 2023

GRILLEN

NOCH MEHR AUSWAHL
findest Du im Markt oder auf [hagebau.de](https://www.hagebau.de)

BITTE BEACHTEN!
Aktuelle Warenverfügbarkeiten und Preis-
anpassungen findest Du
in Deinem Markt oder
online. Nähere Infos
auf Seite 3.

Du hast
ne Frage.

Wir
Frau Kobsa.

Zu schwer, zu groß oder zu kompliziert?

Passenden Service* und Beratung erhältst Du bei uns im Markt –
ZUSAMMEN GEHT DAS.



Miettransporter



Montage



Badplanung



Mietgeräte



Abbildung ähnlich

3% SOFORT-RABATT**



QR-Code scannen, Antrag ausfüllen und sofort sparen! Bei uns im Markt oder online auf hagebau.de

*Unsere Services können sich in unseren Märkten unterscheiden. Bitte erfrage die Dienstleistungen und entstehende Kosten in Deinem Markt.

**Tabakwaren, Zeitschriften, Bücher, Gutscheine, Pfand sowie Streckengeschäfte, Dienstleistungen und Palettenware sind nicht rabattfähig. Nicht mit anderen Aktionen kombinierbar.



Inhalt

Mr. GARDENER Kombigrill/Holzkohlegrills	4–9
Mr. GARDENER Pelletgrills/Smoker	10–11
Mr. GARDENER Gasgrills	12–19
Mr. GARDENER Grillzubehör	20–23
Weber	24–33
Napoleon und Enders	34–35
Thüros und Kamado Joe	36–37
Rumo und Traeger	38–39
Outdoorchef und Ooni	40–41
Severin	42–43
Outdoorküche und Grillzubehör	44–46
Aktionsgrillgeräte	47
Terrassenheizer Gas und Feuerstellen	48–50
Terrassenheizer Elektro	51

Liebe*r Leser*in,

wir bieten Dir ein attraktives Preis-Leistungs-Verhältnis. Trotz einiger Markt-Turbulenzen und starken Schwankungen der Weltmarktpreise versuchen wir, unsere Preise für die Saison konstant zu halten. Es ist aber nicht auszuschließen, dass Preisanpassungen vorgenommen werden müssen. Über die aktuellen Preise und die Warenverfügbarkeit informiere Dich bitte vorab in Deinem Markt oder online.

Online kaufen & im Markt abholen

Genieße sowohl die Vorteile des Online-Shoppings als auch die flexiblen Abholzeiten in unseren Märkten! Bestelle Deinen Wunschartikel bequem vom Sofa aus und lasse die Ware an einen Markt in Deiner Nähe liefern. Weitere Informationen findest Du in unserem Online-Shop.

Online reservieren & im Markt abholen

Stelle Deinen nächsten Einkauf bequem und in Ruhe zu Hause in unserem Online-Shop zusammen. Mit wenigen Klicks reservierst Du Deine Wunschartikel in Deinem Markt. Wir stellen Deine Wunschartikel zusammen und halten sie zur Abholung für Dich bereit. Du musst die Bestellung nur noch in Deinem Markt abholen und bezahlst erst vor Ort. Du zahlst keine Zusatz- oder Versandkosten. Weitere Informationen findest Du in unserem Online-Shop.

Artikel ohne Versandsymbol erhältst Du ausschließlich in Deinem Markt.

Unsere Mitarbeiter vor Ort informieren Dich gern über die Verfügbarkeit.

Versandkosten (gültig für versandfähige Online-Artikel)

Bitte beachte im Übrigen die jeweils zum Zeitpunkt der Bestellung gültigen Bestimmungen zu den Versandkosten im Online-Shop.

Die Liefer-/Versandkosten für Deine Artikel entnimmst Du den jeweils am Artikel zugeordneten Symbolen:

	4,95, versandkostenfrei ab 50,-
	4,95, versandkostenfrei ab 50,-
	29,95, versandkostenfrei ab 500,-
	Versandkostenfrei

Lieferung per Spedition

	4,95, versandkostenfrei ab 50,-
	4,95, versandkostenfrei ab 50,-
	29,95, versandkostenfrei ab 500,-
	99,95
	99,95
	Versandkostenfrei

Wenn Deine bestellte Ware per Spedition geliefert wird, erfolgt nach der Bestellung eine Absprache zur Terminvereinbarung. Bitte beachte, dass eine Lieferung nur bis zur Bordsteinkante erfolgt (auf Lkw-befahrbaren Straßen). Bitte gib Deine Telefonnummer an, unter der Du tagsüber erreichbar bist, damit der Liefertermin angekündigt werden kann.

Hinweise zur Altgeräte- und Wertstoffrücknahme

Batterien und Akkus umweltgerecht entsorgen
Batterien und Akkumulatoren (Akkus) enthalten Schadstoffe und Ressourcen. Jeder Verbraucher ist deshalb gesetzlich verpflichtet, Alt-Batterien und Alt-Akkus an einer zugelassenen Sammelstelle abzugeben. Dadurch werden sie einer umwelt- und ressourcenschonenden Verwertung zugeführt. Auf schadstoffhaltigen Batterien finden Sie die chemischen Symbole Cd für Cadmium, Hg für Quecksilber und Pb für Blei. Batterien und Elektrogeräte sind durch dieses Zeichen (durchgestrichene Mülltonne), welches bedeutet, dass Batterien und Altgeräte nicht über den Hausmüll entsorgt werden dürfen, gekennzeichnet:



Haushaltsbatterien und -akkus können in jedem unserer Märkte abgegeben werden. Zudem können Batterien und Akkus überall, wo vergleichbare Produkte verkauft werden, kostenlos wieder zurückgegeben werden – unabhängig davon, wo sie gekauft wurden und unabhängig von Marke und Typ. Bitte kleben Sie bei Hochleistungsbatterien (z.B. Handy- und Laptop-Akkus) vor der Abgabe an der Sammelstelle die Pole ab, um Kurzschlüsse zu vermeiden. Defekte Batterien geben Sie bitte bei der Schadstoffsammlung des lokalen Wertstoff-/Recyclinghofes ab.

Elektro-Altgeräte umweltgerecht entsorgen

Jeder Verbraucher ist gesetzlich verpflichtet, Elektro-Altgeräte an einer zugelassenen Sammel- oder Rücknahmestelle, zum Beispiel beim lokalen Wertstoff- oder Recyclinghof, abzugeben. Elektro-Altgeräte werden dort kostenlos angenommen und einer umwelt- und ressourcenschonenden Verwertung zugeführt. Darüber hinaus finden Sie zugelassene Sammelstellen in Ihrer Nähe unter: www.take-e-back.de

Elektro-Altgeräte mit einer Kantenlänge bis zu 25 cm werden dort – unabhängig von der Anzahl Ihrer Altgeräte – kostenlos angenommen.

Rücknahme von alten Elektro- oder Elektronikgeräten durch die Hagebaumarkt

Beim Kauf eines neuen Elektro- oder Elektronikgerätes bei uns nehmen

wir – soweit Sie dies beim Kauf entsprechend wie von uns angefragt bestätigt haben – von Ihnen ein Altgerät der gleichen Geräteart, das im Wesentlichen die gleichen Funktionen wie das neue Gerät erfüllt, am Ort der Abgabe oder in unmittelbarer Nähe hierzu unentgeltlich zurück. Dies gilt jedoch im Rahmen des Onlinekaufs nur für sog. Wärmeüberträger (wie z.B. Kühlschränke, Entfeuchter und Klimageräte etc.), Bildschirme, Monitore und Geräte, die Bildschirme mit einer Oberfläche von mehr als 100 Quadratzentimetern enthalten, und für Großgeräte, bei denen mindestens eine der äußeren Abmessungen mehr als 50 cm beträgt (wie Pedelecs, Leuchten etc.) im Sinne des Anhangs 1 des Elektro- und Elektronikgesetzes. Andere, nicht zu diesen Kategorien gehörende Elektro- oder Elektronikgeräte werden jedoch nach denselben Bedingungen in unmittelbarer Nähe hierzu von uns zurückgenommen. Unabhängig von einem Neukauf nehmen wir auf Ihr Verlangen im Übrigen Altgeräte, die in keiner äußeren Abmessung größer als 25 cm sind, auch im Einzelhandelsgeschäft oder in unmittelbarer Nähe hierzu zurück; dies ist auf drei Altgeräte pro Geräteart beschränkt.

Warum müssen Elektro-Altgeräte bei einer Sammelstelle abgegeben werden?

Elektro-Altgeräte enthalten Schadstoffe und wertvolle Ressourcen. Die Sammelstellen geben die Altgeräte an zertifizierte Entsorgungsbetriebe, die zunächst prüfen, ob eine Aufarbeitung und Wiederverwendung der Geräte möglich ist. Im Idealfall lassen sich alte Produkte aufarbeiten. Ist die Wiederverwendung nicht möglich, dann behandeln sie die Altgeräte, entfernen Schadstoffe aus den Geräten und führen wertvolle Ressourcen der Verwertung zu. Dadurch werden die Umwelt und die knapper werdenden Ressourcen geschont.

Batterien und Leuchtmittel bitte entfernen

Leicht entnehmbare Alt-Batterien und Alt-Akkus sowie solche, die nicht vom Elektroaltgerät umschlossen sind, entfernen Sie bitte vor der Abgabe aus den Geräten. Bitte entsorgen Sie sie dann wie oben be-



schrieben. Leicht entnehmbare Leuchtmittel entfernen Sie bitte ebenfalls vor der Abgabe von Elektroaltgeräten. Bitte entsorgen Sie beides dann getrennt wie unten beschrieben. Auch Elektrogeräte sind mit diesem Symbol gekennzeichnet.

Bitte beachten Sie: Jeder Verbraucher ist für das Löschen von personenbezogenen Daten auf dem Elektro- bzw. Elektronikgerät selbst verantwortlich.

Leuchtmittel, Lampen und Leuchten umweltgerecht entsorgen

Die meisten Lampen/Leuchtmittel (Leuchtstofflampen kompakt und stabförmig, Energiesparlampen, Entladungslampen und LEDs) enthalten Schadstoffe und Ressourcen. Jeder Verbraucher ist deshalb gesetzlich verpflichtet, sie an einer zugelassenen Sammelstelle abzugeben. Dadurch werden sie einer umwelt- und ressourcenschonenden Verwertung zugeführt. Sie können beim lokalen Wertstoff-/Recyclinghof Leuchtmittel, Leuchten und Lampen kostenlos abgeben. Außerdem finden Sie zugelassene Sammelstellen in Ihrer Nähe unter: www.take-e-back.de

Leuchtmittel, Leuchten und Lampen werden dort kostenlos angenommen.

Kompakt-Leuchtstofflampen, Halogen-Metaldampflampen, Leuchtstoffröhren und Neonlampen können geringe Mengen an Quecksilber enthalten. Bei beschädigten Lampen vermeiden Sie Hautkontakt! Sammeln Sie die Bruchstücke mit einem feuchten Papier oder einem Stück Pappe auf und verpacken Sie die Reste für den Transport zum Wertstoff-/Recyclinghof oder Schadstoffmobil luftdicht, zum Beispiel in einem Glas mit Schraubdeckel. Bitte saugen Sie die Bruchstücke nicht mit dem Staubsauger auf. Lüften Sie das Zimmer für ca. 30 Minuten.

Gühhirnen und Halogenlampen dürfen in den Hausmüll gegeben werden. Wenn Sie sich nicht sicher sind, um welchen Lampentyp es sich handelt, geben Sie sie bitte an einer geeigneten Sammelstelle ab.

4 in 1: Gasgrill, Sear-Brenner, Holzkohlegrill und Smoker in einem Gerät

1|

1 Kombigrill „Ottawa All-in-One“	
Befeuerungsart	Holzkohle und Gas
Anzahl der Brenner/Leistung	3/ca. 10,5 kW
Sear-Brenner/Leistung	Ca. 3,5 kW, keramischer Hochtemperatur-Brenner
Grillrostmaterial	Gusseisen, mit Rost-in-Rost-System
Grillfläche	Holzkohlegrill ca. 58 x 42 cm, Gasgrill ca. 58 x 42 cm
Abmessungen	Ca. B 184 x H 115 x T 55 cm
Besonderheiten	Separate Räucherammer mit Gussrost, Holzkohlewanne höhenverstellbar per Kurbel, zwei Warmhalteroste, zwei Thermometer, Unterschrank mit zwei Türen, zwei Ablagefächer, Ascheauffangvorrichtung, herausnehmbare Fettauffangschublade.
Passende Abdeckhaube	46012832 69.99
hbm-Nr.	45973495
Preis	699.-

Personenanzahl Rost-in-Rost Sear-Brenner

6|

219.-

2| Rezeptbuch für Burger und Pizza
128 Seiten. 45857059 **12.99**

3| Pizza-Set
Viertelig, Pizzastein, Pizzaschieber, Pizaheber und Pizzaschneider. 45857041 **29.99**

4| Universal-Pizzabox
Zum Einlegen in Gas- oder Holzkohlegrills. Für die Zubereitung von Pizza, Flammkuchen oder Brot. Inkl. Pizzastein. Ca. B 45 x H 13 x T 36 cm. 45857039 **69.99**

5| Seitenablage klappbar Rost-in-Rost Personenanzahl

6|

5 Holzkohlegrill „Ottawa“	6 Holzkohlegrill „Ottawa XXL“
Befeuerungsart	Holzkohle
Grillrostmaterial	Edelstahl, mit Rost-in-Rost-System
Grillfläche	Ca. 53 x 42 cm
Abmessungen	Ca. B 100 x H 119 x T 71 cm
Besonderheiten	Höhenverstellbare Holzkohlewanne, Ascheauffangvorrichtung, klappbare Seitenablage, Warmhalterost, Ablagegitter unten, Fahrgriff aus Edelstahl, Besteckhaken an der Seitenablage.
Passende Abdeckhaube	45407792 44.99
hbm-Nr.	46247124
Preis	129.-

Befeuerungsart	Holzkohle
Grillrostmaterial	Gusseisen, mit Rost-in-Rost-System
Grillfläche	Ca. 80 x 42 cm
Abmessungen	Ca. B 164 x H 124 x T 69 cm
Besonderheiten	Zwei separat höhenverstellbare Holzkohlewannen, Ascheauffangvorrichtung, zwei klappbare Seitenablagen, Ablagegitter unten, zwei Nachfüllklappen, Warmhalterost, Besteckhaken an der Seitenablage.
Passende Abdeckhaube	45512348 64.99
hbm-Nr.	46247125
Preis	219.-



1|



Lüfter per Powerbank betreibbar
Inkl. Transporttasche

1| ☐ Raucharmer Tischgrill „Flagstaff“

Befeuerungsart	Holzkohle
Grillrostmaterial	Emailliertes Gusseisen
Grillfläche	Ca. 37 x 25 cm
Abmessungen	Ca. B 47 x H 14 x T 26 cm
Besonderheiten	Edelstahl-Kohlekorb und -Reflektorwanne, eingebauter batteriebetriebener Lüfter, Temperatur regulierbar, schnell betriebsbereit. Fettstopper-Vorrichtung, herausnehmbare, spülmaschinengeeignete Einzelteile, Tragemulden an der Seite, inkl. Transporttasche und Anschlusskabel für Powerbank-Betrieb.
hbm-Nr.	45612608
Preis	59.99



9|



Kaminzugsystem
Edelstahl

9| ☐ Trichtergrill „Nebraska“

Befeuerungsart	Holzkohle
Grillrostmaterial	Edelstahl
Grillfläche	Ca. 48 x 47 cm
Abmessungen	Ca. B 66 x H 96 x T 51 cm
Besonderheiten	Feuerschale, Säule und Standfuß aus Edelstahl, belüftete Säule zur Temperaturregelung, emaillierter Kohlerost, mit Windschutz und herausnehmbarem Aschekasten.
Passende Abdeckhaube	☐ 45407788 19.99
hbm-Nr.	45222524
Preis	74.99



10|

Personenanzahl
Edelstahl-Grillrost

10| ☐ Grillwagen „Santa Fe“

Befeuerungsart	Holzkohle
Grillrostmaterial	Edelstahl
Grillfläche	Ca. Ø 49 cm
Abmessungen	Ca. B 65 x H 81 x T 68 cm
Besonderheiten	Grillrost verstärkt, inkl. Ablagefläche und Warmhalterost.
Passende Abdeckhaube	☐ 45407788 19.99
hbm-Nr.	45408083
Preis	49.99

2| 2| Grillanzündgel
Zum Anzünden von Grillholzkohle und Grillholzkohlebriketts, geeignet für rauchfreie Grillgeräte. 1 l.
45511891 **6.99**

Europäisches Holz
 PEFC
PEFC/32-31-077
PEFC zertifiziert
Dieses Produkt stammt aus nachhaltig bewirtschafteten Wäldern und kontrollierten Quellen
www.pefc.de

ZUM ANZÜNDE

DES HOLZKOHLEGRILLS

3| 100% nachhaltig
3| Kokosbriketts
Aus nachwachsenden Rohstoffen.
3 kg.
45958370 **4.99** kg 1.66

4| 4| Grillholzkohle
Premiumqualität, DIN plus.
3 kg. 45511878 **5.99** kg 2.-
10 kg (Ohne Abb.)
☐ 45511879 **17.99** kg 1.80

5| 5| Grillholzkohlebriketts
Premiumqualität, DIN plus.
3 kg. (Ohne Abb.) 45511880 **5.99** kg 2.-
10 kg.
☐ 45511881 **17.99** kg 1.80

6-8| 6-8| Holzwolle-Anzündler
Aus Holz und Wachs, getränkt und gerollt. FSC®-zertifiziert (FSC® C044054).
6| 32 Stück. 45511884 **6.49**
7| 1 kg. 45312479 **8.99**
8| 5 kg. 45958369 **39.99** kg 8.-

11| 11| Öko-Anzündler
Anzündwürfel aus Holz und Wachs zum sicheren und geruchsarmen Anzünden von Grill, Ofen und Kamin. FSC®-zertifiziert (FSC® C044054).
32 Stück.
45312478

FSC
www.fsc.org
FSC® C044054
Das Zeichen für verantwortungsvolle Waldwirtschaft

12| 12| Grillhandschuhe
Hitzebeständig bis 350° C.
45612621 **19.99**

13| 13| Anzündkamin XL
Ca. 33 cm hoch.
45737983 **19.99**

14| 14| Grill- und Kaminanzünder
Anzündwürfel auf Paraffinbasis, geruchsarm.
32 Stück.
45320986 **1.79**

15| 15| Stabanzünder „Ibiza“
45511774 **3.99**

16| 16| Stabanzünder „Napoli“
45511773 **5.99**

17| 17| Holzkohlezange
Hitzebeständig bis 500° C.
45857020 **16.99**

18| 18| Grillunterlegmatte
Schützt den Bodenbelag z. B. vor Fettspritzern.
Ca. 120 x 80 cm.
45977399 **19.99**



Gültig für:
„Michigan R, XXL R“



Doppelwandiger
Deckel



Rost-in-Rost



Seitenablage
klappbar



Personenanzahl



Personenanzahl

1| Holzkohlegrill „Michigan R“

Befeuerungsart	Holzkohle
Grillrostmaterial	Emailliertes Gusseisen, mit Rost-in-Rost-System
Grillfläche	Ca. 51 x 45 cm
Abmessungen	Ca. B 97 x H 114 x T 55 cm
Besonderheiten	Doppelwandiger Deckel mit Thermometer, emaillierter Warmhalterost, Kohlewanne höhenverstellbar, Ascheschublade, Seitenablage klappbar, Unterschrank mit Tür, vier Laufrollen.
Passende Abdeckhaube	45407845 44.99
hbm-Nr.	45737844
Preis	249.-

2| Holzkohlegrill „Michigan XXL R“

Befeuerungsart	Holzkohle
Grillrostmaterial	Emailliertes Gusseisen, mit Rost-in-Rost-System
Grillfläche	Ca. 84 x 45 cm
Abmessungen	Ca. B 152 x H 118 x T 61 cm
Besonderheiten	Doppelwandiger Deckel mit Thermometer, emaillierter Warmhalterost, zwei separat höhenverstellbare Kohlewannen, Ascheschublade, Seitenablagen klappbar, Unterschrank mit zwei Türen, vier Laufrollen.
Passende Abdeckhaube	45512348 64.99
hbm-Nr.	45737845
Preis	379.-



Massiver Edelstahlrost



13| Kohlekörbe
2 Stück.
45737982 **14.99**



Rost-in-Rost



Personenanzahl

12| Kugelgrill „Nashville“

Befeuerungsart	Holzkohle
Grillrostmaterial	Edelstahl-Grillrost, mit Rost-in-Rost-System
Grillfläche	Ca. Ø 54 cm
Abmessungen	Ca. B 57 x H 104 x T 66 cm
Besonderheiten	Deckel mit Thermometer und Feuerwanne emailliert, mit Kunststoff-Metall-Griffen, Rost-in-Rost-System, zwei Holzkohlebehälter für indirektes Grillen, seitliche Deckelhalterung aus Edelstahl, Edelstahl-Standbeine, emaillierter Ascheauffangbehälter, fahrbar.
Passende Abdeckhaube	45511875 29.99
hbm-Nr.	46079314
Preis	119.-

ZUBEHÖR FÜR DEINEN MR. GARDENER GRILL MIT ROST-IN-ROST-SYSTEM

- 3| **Universal-Hauptrost für Rost-in-Rost-System**, verchromter Grillrost, ca. Ø 54 cm, Rostmitte herausnehmbar, ca. Ø 30 cm, einsetzbar für handelsübliche Holzkohle- und Gasgrills. 45407836 **39.99**
- 4| **Gussgrillrost**, ca. Ø 31 cm. 45407837 **29.99**
- 5| **Pizzasteln**, ca. Ø 29 cm. 45407838 **29.99**
- 6| **Gusspfanne**, ca. Ø 32, H 3,5 cm. 45407839 **39.99**
- 7| **Gusswok**, ca. Ø 35, H 8 cm. 45407840 **44.99**
- 8| **Dutch Oven**, Füllmenge ca. 6 l. 45619896 **99.99**

- 9| **Salzstein**
Zum schonenden Garen von Grillgut, verleiht feine Salznote.
L, ca. 20 x 10 x 2,5 cm. 45612633 **6.99**
XL, ca. 20 x 20 x 2,5 cm. 45612634 **9.99**
- 9| **Smoking Wraps**
Zum Einwickeln von Grillgut, verleihen einzigartigen Geschmack. Verschiedene Sorten, je 6 Stück.
Buche 45612615
Kirsche 45612625
Western Red Cedar 45612626 **Je 7.99**
- 11| **Räuchermehl**
Für ein feines Raucharoma, zum Räuchern oder Würzen. Verschiedene Sorten, je 750 g.
Buche 45742578
Kirsche 45742577
Hickory 45742579 **Je 7.99 kg 10.65**



- 14| **Flammlachsbrett**
Für ein feines Holz- und Raucharoma, mit verstellbarer Edelstahlhalterung. Buche, ca. 50 x 15 x 2 cm. 45742580 **59.99**
Ersatzplanke
Buche, ca. 50 x 15 x 2 cm. 45856835 **19.99**
- 15| **Räucherbrett**
Für ein feines, mildes Raucharoma. Ca. 30 x 15 x 2 cm.
Buche 45612630
Kirsche 45612631
Western Red Cedar 45612632 **Je 9.99**

GRILLMETHODEN

DIREKTES GRILLEN
Vorteil: Das Gargut wird direkt stark erhitzt, entwickelt Röstaromen und ist schnell gar.
Nachteil: Das Gargut kann schneller verbrennen oder von außen schon gar, von innen aber noch roh sein.



INDIREKTES GRILLEN
Vorteil: Das Gargut kann schonend und stressfrei zubereitet werden. Es verbrennt nicht so schnell.
Nachteil: Das Gargut braucht länger, um gar zu werden. Nicht auf jedem Grill kann man eine indirekte Zone schaffen.

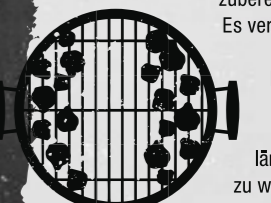



1|

2|

549.-

1| Grillpellets

Für ein intensives Raucharoma. Je 10 kg.
Buche 45737971
Kirsche 45737972
Eiche 45857034
Apfel 45857035
Erle 45857033
 Je **16.99** kg 1.70

2|

3|

Automatische Temperaturregelung



Personenanzahl viele

2| Pelletgrill „Indiana“

3| Pelletgrill „Indiana XXL“

Befeuerungsart	Grillpellets	Grillpellets
Grillrostmaterial	Emailliert	Emailliert
Grillfläche	Ca. 66 x 49 cm	Ca. 86 x 49 cm
Abmessungen	Ca. B 120 x H 130 x T 55 cm	Ca. B 141 x H 128 x T 58 cm
Besonderheiten	Gestell und Deckel aus beschichtetem Stahl, Stromversorgung 230 V, digitale Temperaturkontrolle von ca. 65–230° C, automatische Pelletzuführung, Vorratsbehälter fasst ca. 10 kg Pellets, Abluftkamin, Fettauffangbehälter, Ablagefläche unten, zwei Räder, inkl. Temperaturfühler.	Gestell und Deckel aus beschichtetem Stahl, Stromversorgung 230 V, digitale Temperaturkontrolle von ca. 65–230° C, automatische Pelletzuführung, Vorratsbehälter fasst ca. 10 kg Pellets, Abluftkamin, Fettauffangbehälter, Unterschrank mit zwei Türen, mit Rädern, inkl. Temperaturfühler.
Passende Abdeckhaube	<input type="checkbox"/> 45407841 49.99	<input type="checkbox"/> 45761067 69.99
hbm-Nr.	45737842	45857028
Preis	549.-	649.-

SMOKEN UND RÄUCHERN

Ein echtes amerikanisches Barbecue gibt es nicht ohne Smoken! Um diese Technik richtig umsetzen zu können, brauchst Du einen Smoker. Bei einem Smoker wird die Glut nicht direkt unter dem Grillgut platziert, sondern in einer danebenliegenden Kammer, der Brennkammer. Das Fleisch wird also indirekt und schonend durch den Rauch und die Hitze gegart, die von der Brennkammer in die Garkammer ziehen.

Auch ohne Smoker kannst Du räuchern: Dazu nimmst Du einfach Holzchips und eine Räucherbox, die Du in ein beliebiges Grillgerät mit Deckel stellst. Hier ist gutes Timing gefragt: Das Grillgut sollte erst auf den Grill gelegt werden, wenn sich der Rauch voll entfaltet hat. Die Premiumvariante der Smoker ist der Pelletsmoker. Hier erfolgen die Steuerung der Temperatur im Grill und die Nachführung der Pellets automatisch.

4|



4| Smoking Chips

Räucherspäne für ein mildes bis kräftiges Raucharoma. Verschiedene Sorten, je 750 g.
Buche 45612627
Kirsche 45612628
Hickory 45612629
 Je **7.99** kg 10.65

5|



5| Edelstahl-Smoking-Box

45511868 **12.99**

Behälter für Grillpellets

Temperaturregler

Räucherammer

Brennkammer

Förderschnecke

Fettablauf

6|

7|

6| Smoker „Portland“

7| Smoker „Portland XL“

Befeuerungsart	Holzkohle	Holzkohle
Grillrostmaterial	Emailliert	Emailliert
Grillfläche	Garkammer ca. 67 x 34 cm, Feuerbox ca. 31 x 32 cm	Garkammer ca. 98 x 44 cm, Feuerbox ca. 41 x 39 cm
Abmessungen	Ca. B 127 x H 122 x T 63 cm	Ca. B 172 x H 152 x T 86 cm
Besonderheiten	Deckel, Feuerwanne und Feuerbox hitzebeständig lackiert, Temperaturanzeige im Deckel, geteilter Grillrost, Frontablage, zwei Stahlräder.	Deckel, Feuerwanne und Feuerbox hitzebeständig lackiert, Temperaturanzeige im Deckel, geteilter Grillrost, Frontablage, zwei Stahlräder.
Passende Abdeckhaube	<input type="checkbox"/> 45407841 49.99	-
hbm-Nr.	45511815	45511817
Preis	179.-	479.-



Personenanzahl viele

1|  **NEU**



1| Travel BBQ „Cambridge“

Befeuerungsart	Gas
Anzahl der Brenner/Leistung	2/2x ca. 5,8 kW
Grillrostmaterial	Emailliertes Gusseisen
Grillfläche	Ca. 69 x 35 cm
Abmessungen	Ca. B 120 x H 95 x T 53 cm
Besonderheiten	Für den mobilen Einsatz; Brennkammer aus Stahl, verstaubare Seitenablagen, Deckel mit Thermometer, Fettauffangschale, leicht und platzsparend verstaubar, zusammenklappbar.
hbm-Nr.	46247126
Preis	299.-



4| 

4| Gasgrill „Utah“

Befeuerungsart	Gas
Anzahl der Brenner/Leistung	2/ca. 5,6 kW
Grillrostmaterial	Edelstahl
Grillfläche	Ca. 38 x 33 cm
Abmessungen	Ca. B 101 x H 108 x T 56 cm
Besonderheiten	Deckel mit integriertem Thermometer, herausnehmbare Fettauffangschublade, klappbare Seitenablage, 5-kg-Gasflasche verstaubar.
Zubehör	 Grillspieß-Set. 45743821 84.99
Passende Abdeckhaube	 45407845 44.99
hbm-Nr.	45737846
Preis	199.-

Ideal für kleine Terrassen und Balkone

199.-



2| 

2| Transportabler Tischgasgrill „Iowa“

Befeuerungsart	Gas
Anzahl der Brenner/Leistung	2/ca. 4,4 kW
Grillrostmaterial	Emailliertes Gusseisen
Grillfläche	Ca. 48 x 32 cm
Abmessungen	Ca. B 94 x H 33 x T 42 cm
Besonderheiten	Für den mobilen Einsatz; Aluguss-Gehäuse, Piezozündung, Deckelthermometer, stabile verchromte, abnehmbare Topfroste; auch mit Einweg-Gaskartuschen verwendbar, Umrüst-Set erhältlich.
Zubehör	 Unterwagen. 45746717 89.99  Kartuschenhalter-Set 45408117 34.99
Passende Abdeckhaube	 45711671 24.99
hbm-Nr.	45408115
Preis	199.-

Grillen, Kochen und Backen mit einem Gerät

Ab 199.-

3|  Gaskartusche

Einweg-Gaskartusche mit Schraubventil, Butan, 500 g. 46088996 **6,99**



5| 

5| Gasgrill „North Bay 3“

Befeuerungsart	Gas
Anzahl der Brenner/Leistung	3/ca. 9,6 kW
Seitenkocher/Leistung	–
Grillrostmaterial	Edelstahl
Grillfläche	Ca. 61 x 42 cm
Abmessungen	Ca. B 124 x H 108 x T 49 cm
Besonderheiten	Doppelwandige Edelstahl-Grillhaube mit Thermometer, Warmhalterost ca. 56 x 11 cm, herausnehmbare Fettauffangschublade, zwei klappbare Seitenablagen, 5-kg-Gasflasche im Unterschrank verstaubar.
Zubehör	 Grillspieß-Set. 45511788 109.-
Passende Abdeckhaube	 45407845 44.99
hbm-Nr.	45511784
Preis	279.-



6| 

6| Gasgrill „North Bay 4 SK“

Befeuerungsart	Gas
Anzahl der Brenner/Leistung	4/ca. 12,8 kW
Seitenkocher/Leistung	Ca. 3 kW
Grillrostmaterial	Edelstahl
Grillfläche	Ca. 71 x 42 cm
Abmessungen	Ca. B 135 x H 108 x T 51 cm
Besonderheiten	Doppelwandige Edelstahl-Grillhaube mit Thermometer, Warmhalterost ca. 66 x 11 cm, herausnehmbare Fettauffangschublade, klappbare Seitenablage, 5-kg-Gasflasche im Unterschrank verstaubar.
Zubehör	 Grillspieß-Set. 45511788 109.-
Passende Abdeckhaube	 45407793 59.99
hbm-Nr.	45856837
Preis	329.-



MAGNETISCHE ZUBEHÖRHALTER



- ☐ Stahlgestell, schwarz beschichtet.
- 3| Für Küchenrolle 45612601 **19.99**
- 4| Für Grillbesteck und Handtücher 45612605 **14.99**
- 5| Für Gewürze 45856838 **19.99**
- 6| Für Getränkeflaschen 45635095 **21.99**
- 7| Abfallbehälter 45612606 **24.99**
- 8| Abfallbehälter XL 45737973 **29.99**
- 9| Für Roste, Platten oder Pizzastelne 45612603 **29.99**
- 10| Schneldebrett 46079254 **29.99**

Gültig für: „Virginia 3“ und „Virginia 4“



9| Gasgrill „Virginia 3“

10| Gasgrill „Virginia 4“

Befeuerungsart	Gas	Gas
Anzahl der Brenner/Leistung	3/2x ca. 3,5 kW, 1x ca. 4,2 kW	4/3x ca. 3,5 kW, 1x ca. 4,2 kW
Seitenkocher/Leistung	Ca. 3,15 kW	Ca. 3,15 kW
Grillrostmaterial	Emalliertes Gusseisen, mit Rost-in-Rost-System	Emalliertes Gusseisen, mit Rost-in-Rost-System
Grillfläche	Ca. 62 x 43 cm	Ca. 74 x 43 cm
Abmessungen	Ca. B 135 x H 117 x T 57 cm	Ca. B 145 x H 117 x T 57 cm
Besonderheiten	Integrierte Turbo-Zone und Heat-Range, doppelwandige Grillhaube mit Thermometer und Sichtfenster, Warmhalterost, Brennkammer aus emalliertem Stahl, herausnehmbare Fettauffangschublade, 11-kg-Gasflasche verstaubar.	Integrierte Turbo-Zone und Heat-Range, doppelwandige Grillhaube mit Thermometer und Sichtfenster, Warmhalterost, Brennkammer aus emalliertem Stahl, herausnehmbare Fettauffangschublade, 11-kg-Gasflasche verstaubar.
Zubehör	☐ Grillspieß-Set. 45511788 109.-	☐ Grillspieß-Set. 45511788 109.-
Passende Abdeckhaube	☐ 45407793 59.99	☐ 45512348 64.99
hbm-Nr.	45973667	46079005
Preis	399.-	499.-



11| Gasgrill „Seattle 3 Pro“

Befeuerungsart	Gas
Anzahl der Brenner/Leistung	3/2x ca. 3,5 kW, 1x ca. 4,2 kW
Seitenkocher/Leistung	Ca. 3,15 kW
Heckbrenner/Leistung	–
Grillrostmaterial	Emalliertes Gusseisen, mit Rost-in-Rost-System
Grillfläche	Ca. 62 x 43 cm
Abmessungen	Ca. B 134 x H 115 x T 59 cm
Besonderheiten	Integrierte Turbo-Zone und Heat-Range, doppelwandige Grillhaube mit Thermometer, Warmhalterost, Brennkammer aus emalliertem Stahl, herausnehmbare Fettauffangschublade, 11-kg-Gasflasche verstaubar.
Zubehör	☐ Unterschrank. 46079273 119.- ☐ Grillspieß-Set. 45511788 109.-
Passende Abdeckhaube	☐ 45407793 59.99
hbm-Nr.	45973671
Preis	499.-



Gültig für Seattle 2, 3, 4 und 6 Pro



12| Gasgrill „Seattle 2 Pro“

13| Gasgrill „Seattle 4 Pro“

14| Gasgrill „Seattle 6 Pro“

Befeuerungsart	Gas	Gas	Gas
Anzahl der Brenner/Leistung	2/1x ca. 3,5 kW, 1x ca. 4,2 kW	4/3x ca. 3,5 kW, 1x ca. 4,2 kW	6/4x ca. 3,0 kW, 2x ca. 4,2 kW
Seitenkocher/Leistung	Ca. 3,15 kW	Ca. 3,15 kW	Ca. 3,15 kW
Heckbrenner/Leistung	–	Ca. 3,5 kW, Infrarotbrenner	Ca. 3,5 kW Infrarot-Brenner
Grillrostmaterial	Emalliertes Gusseisen, mit Rost-in-Rost-System	Emalliertes Gusseisen, mit Rost-in-Rost-System	Emalliertes Gusseisen, mit Rost-in-Rost System
Grillfläche	Ca. 45 x 43 cm	Ca. 74 x 43 cm	Ca. 94 x 43 cm
Abmessungen	Ca. B 119 x H 115 x T 59 cm	Ca. B 144 x H 115 x T 61 cm	Ca. B 167 x H 115 x T 61 cm
Besonderheiten	Integrierte Turbo-Zone und Heat-Range, doppelwandige Grillhaube mit Thermometer, Warmhalterost, Brennkammer aus emalliertem Stahl, herausnehmbare Fettauffangschublade, 11-kg-Gasflasche verstaubar.	Integrierte Turbo-Zone und Heat-Range, doppelwandige Grillhaube mit Thermometer, Warmhalterost, Brennkammer aus emalliertem Stahl, herausnehmbare Fettauffangschublade, 11-kg-Gasflasche verstaubar.	2 integrierte Turbo-Zonen und Heat-Range, doppelwandige Grillhaube mit Thermometer, Warmhalterost, Brennkammer aus emalliertem Stahl, herausnehmbare Fettauffangschublade, 11-kg-Gasflasche verstaubar.
Zubehör	☐ Unterschrank. 46079273 119.- ☐ Grillspieß-Set. 45511790 99.99	☐ Unterschrank. 46079273 119.- ☐ Grillspieß-Set. 45511788 109.-	☐ Unterschrank. 46079273 119.- –
Passende Abdeckhaube	☐ 45407793 59.99	☐ 45512348 64.99	☐ 45761067 69.99
hbm-Nr.	45973670	45973668	45973669
Preis	379.-	649.-	749.-



NEU

Sichtfenster im Deckel

479,-



Gültig für: „Kingman 2, 3 und 4 MK“

- Doppelwandiger Deckel
- Rost-in-Rost
- Seitenkocher
- Gasflasche verstaubar
- Personenanzahl mittel

	1 Gasgrill „Kingman 2 MK“	2 Gasgrill „Kingman 3 MK“	3 Gasgrill „Kingman 4 MK“
Befeuerungsart	Gas	Gas	Gas
Anzahl der Brenner/Leistung	2/ca. 7,6 kW	3/ca. 11,4 kW	4/ca. 15,2 kW
Seitenkocher/Leistung	Ca. 2,5 kW	Ca. 2,5 kW	Ca. 2,5 kW
Grillrostmaterial	Emailliertes Gusseisen, mit Rost-in-Rost-System	Emailliertes Gusseisen, mit Rost-in-Rost-System	Emailliertes Gusseisen, mit Rost-in-Rost-System
Grillfläche	Ca. 42 x 43 cm	Ca. 59 x 43 cm	Ca. 74 x 43 cm
Abmessungen	Ca. B 110 x H 118 x T 60 cm	Ca. B 127 x H 118 x T 60 cm	Ca. B 141 x H 118 x T 60 cm
Besonderheiten	Doppelwandiger Deckel mit Thermometer und Sichtfenster, Knöpfe mit Grifffläche aus Silikon, Fettauffangschale, 11-kg-Gasflasche verstaubar.	Doppelwandiger Deckel mit Thermometer und Sichtfenster, Knöpfe mit Grifffläche aus Silikon, Fettauffangschale, 11-kg-Gasflasche verstaubar.	Doppelwandiger Deckel mit Thermometer und Sichtfenster, Knöpfe mit Grifffläche aus Silikon, Fettauffangschale, 11-kg-Gasflasche verstaubar.
Zubehör	Grillspieß-Set. 46285582 119,-	Grillspieß-Set. 46285582 119,-	Grillspieß-Set. 46285582 119,-
Passende Abdeckhaube	45407793 59.99	45407793 59.99	45512348 64.99
hbm-Nr.	46247132	46247465	46247466
Preis	429,-	479,-	549,-



ZUBEHÖR BLACKLINE

- 4| Grillmesser**
Professionelles Tranchiermesser.
Ca. 43 x 4,9 x 2,4 cm.
46079401 **11.99**
- 5| Grillwender**
Aus Edelstahl, mit Kunststoffgriff.
Ca. 38 x 10 x 5,2 cm.
46079402 **12.99**
- 6| Grillgabel**
Aus Edelstahl, mit Kunststoffgriff.
Ca. 38 x 4 x 2,9 cm.
46249485 **12.99**
- 7| Grillzange**
Aus Edelstahl, mit Kunststoffgriff.
Ca. 44 x 4,9 x 3,3 cm.
46079404 **15.99**
- 8| Grillreinigungsbürste, dreiseitig**
Borsten aus Nylon, mit Kunststoffgriff.
Ca. 39 x 8,6 x 12 cm.
46079405 **13.99**
- 9| Grillreinigungsbürste mit Edelstahlschaber**
Borsten aus Nylon, mit Kunststoffgriff, Schaber aus Edelstahl.
Ca. 35 x 7,2 x 7,8 cm.
46079407 **15.99**
- 10| 3-in-1-Grillreinigungsbürste mit Rostschaber**
Borsten aus Nylon, mit Kunststoffgriff.
Ca. 37 x 17,9 x 3,7 cm.
46079406 **19.99**



Gültig für: „Kingman 3, 4 und 6 Plus“

SONDERANGEBOT - SOLANGE DER VORRAT REICHT!

- Doppelwandiger Deckel
- Rost-in-Rost
- Sear-Brenner
- Heckbrenner
- Personenanzahl viele
- Gasflasche verstaubar

	11 Gasgrill „Kingman 3 Plus“	12 Gasgrill „Kingman 4 Plus“	13 Gasgrill „Kingman 6 Plus“
Befeuerungsart	Gas	Gas	Gas
Anzahl der Brenner/Leistung	3/ca. 11,4 kW	4/ca. 15,2 kW	6/ca. 22,8 kW
Sear-Brenner/Leistung	Ca. 3,6 kW	Ca. 3,6 kW	Ca. 3,6 kW
Heckbrenner/Leistung	Ca. 3,5 kW	Ca. 3,5 kW	Ca. 3,5 kW
Grillrostmaterial	Emaillierter Gussrost, mit Rost-in-Rost-System und Gussplatte	Emaillierter Gussrost, mit Rost-in-Rost-System und Gussplatte	Emaillierter Gussrost, mit Rost-in-Rost-System und Gussplatte
Grillfläche	Ca. 59 x 45 cm	Ca. 74 x 45 cm	Ca. 108 x 45 cm
Abmessungen	Ca. B 144 x H 124 x T 62 cm	Ca. B 159 x H 124 x T 62 cm	Ca. B 193 x H 124 x T 62 cm
Besonderheiten	Doppelwandiger Deckel mit Temperaturanzeige und Edelstahlgriff, Knöpfe mit Grifffläche aus Silikon, Flaschenöffner aus Edelstahl, 11-kg-Gasflasche verstaubar.		
Zubehör	Grillspieß-Set. 46285582 119,-	Grillspieß-Set. 46285582 119,-	Grillspieß-Set. 46285582 119,-
Passende Abdeckhaube	45512348 64.99	45512348 64.99	45761067 69.99
hbm-Nr.	46083406	46084202	46083763
Preis	399,-	449,-	599,-



1| Gasgrill „New York 3 Pro“

2| Gasgrill „New York 4 Pro“

3| Gasgrill „New York 6 Pro“

Befeuerungsart	Gas	Gas	Gas
Anzahl der Brenner/Leistung	3/2x ca. 3,5 kW, 1x ca. 4,2 kW	4/3x ca. 3,5 kW, 1x ca. 4,2 kW	6/4x ca. 3,0 kW, 2x ca. 4,2 kW
Sear-Brenner/Leistung	Ca. 3,5 kW	Ca. 3,5 kW	Ca. 3,5 kW
Heckbrenner/Leistung	Ca. 3,5 kW	Ca. 3,5 kW	Ca. 3,5 kW
Grillrostmaterial	Emailliertes Gusseisen, mit Rost-in-Rost-System	Emailliertes Gusseisen, mit Rost-in-Rost-System	Emailliertes Gusseisen, mit Rost-in-Rost-System
Grillfläche	Ca. 62 x 43 cm	Ca. 74 x 43 cm	Ca. 94 x 43 cm
Abmessungen	Ca. B 134 x H 115 x T 59 cm	Ca. B 144 x H 115 x T 61 cm	Ca. B 167 x H 115 x T 61 cm
Besonderheiten	Integrierte Turbo-Zone und Heat-Range, doppelwandige Grillhaube mit Sichtfenster und Thermometer, Warmhalterost, Seitenteile der Brennkammer aus Aluguss, herausnehmbare Fettauffangschale, klappbare Seitenablage, 11-kg-Gasflasche verstaubar.	Integrierte Turbo-Zone und Heat-Range, doppelwandige Grillhaube mit Sichtfenster und Thermometer, Warmhalterost, Seitenteile der Brennkammer aus Aluguss, herausnehmbare Fettauffangschale, klappbare Seitenablage, 11-kg-Gasflasche verstaubar.	Zwei integrierte Turbo-Zonen und Heat-Range, doppelwandige Grillhaube mit Sichtfenster und Thermometer, Warmhalterost, Seitenteile der Brennkammer aus Aluguss, herausnehmbare Fettauffangschale, klappbare Seitenablage, 11-kg-Gasflasche verstaubar.
Zubehör	☑ Grillspieß-Set. 45511788 109.-	☑ Grillspieß-Set. 45511788 109.-	-
Passende Abdeckhaube	☑ 45407793 59.99	☑ 45512348 64.99	☑ 45761067 69.99
hbm-Nr.	46247474	46247475	46247137
Preis	649.-	749.-	899.-



4| Gasgrill „Jacksonville 3“

5| Gasgrill „Jacksonville 4“

6| Gasgrill „Jacksonville 5“

Befeuerungsart	Gas	Gas	Gas
Anzahl der Brenner/Leistung	3/ca. 12 kW	4/ca. 16 kW	5/ca. 20 kW
Sear-Brenner/Leistung	Ca. 4,3 kW, keramischer Hochtemperatur-Brenner	Ca. 4,3 kW, keramischer Hochtemperatur-Brenner	Ca. 4,3 kW, keramischer Hochtemperatur-Brenner
Heckbrenner/Leistung	Ca. 3,5 kW	Ca. 3,5 kW	Ca. 4,4 kW
Grillrostmaterial	Emailliertes Gusseisen, mit Rost-in-Rost-System	Emailliertes Gusseisen, mit Rost-in-Rost-System	Emailliertes Gusseisen, mit Rost-in-Rost-System
Grillfläche	Ca. 63 x 45 cm	Ca. 84 x 45 cm	Ca. 106 x 45 cm
Abmessungen	Ca. B 151 x H 124 x T 65 cm	Ca. B 172 x H 124 x T 65 cm	Ca. B 194 x H 124 x T 65 cm
Besonderheiten	No-Fingerprint-Edelstahl, Deckel mit Sichtfenster und Thermometer, Warmhalterost ca. 61 x 13 cm, Gasflasche bis 11 kg im Unterschrank verstaubar, mit Besteckhaken, Gewürzfach und Flaschenöffner, inkl. Gusswendeplatte.	No-Fingerprint-Edelstahl, Deckel mit Sichtfenster und Thermometer, Warmhalterost ca. 82 x 13 cm, Gasflasche bis 11 kg im Unterschrank verstaubar, mit Besteckhaken, Gewürzfach und Flaschenöffner, inkl. Gusswendeplatte.	No-Fingerprint-Edelstahl, Deckel mit Sichtfenster und Thermometer, Warmhalterost ca. 104 x 13 cm, Gasflasche bis 11 kg im Unterschrank verstaubar, mit Besteckhaken, Gewürzfach und Flaschenöffner, inkl. Gusswendeplatte.
Zubehör	☑ Grillspieß-Set. 46285582 119.- ☑ Windschild. 45857064 69.99	☑ Grillspieß-Set. 46285582 119.- ☑ Windschild. 45857064 69.99	☑ Inkl. Grillspieß-Set und Räucherbox. ☑ Windschild. 45857064 69.99
Passende Abdeckhaube	☑ 45512348 64.99	☑ 45512348 64.99	Inkl.
hbm-Nr.	45857005	45857007	45857009
Preis	699.-	899.-	1199.-

DEIN GRILL – DEIN ZUBEHÖR



DAS UNIVERSAL-SYSTEM FÜR DIE BBQ-ZUBEREITUNG

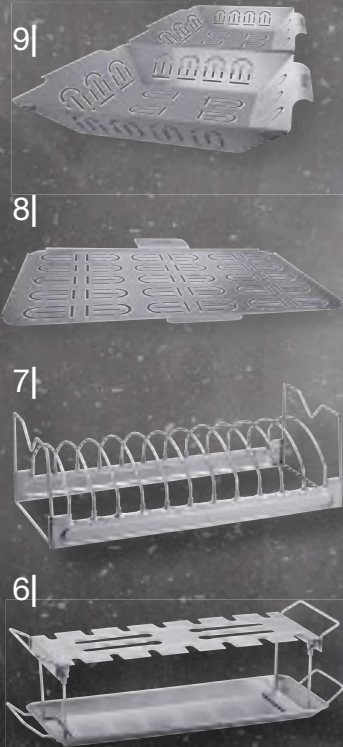

Roasting-System

- | | | | |
|--|-------|--|-------|
| 11) Grundersatz mit Deckel
45737998 | 49.99 | 51) Fischhalter-Set
45612624 | 13.99 |
| 21) Bratringe, 2er-Set
45737999 | 4.99 | 61) Chicken-Wing-Halter
45612623 | 19.99 |
| 31) Hähncheneinsatz
45737991 | 12.99 | 71) Rippchen- und Bratenhalter
45612622 | 17.99 |
| 41) Schaschlikspieß-Set
45737990 | 13.99 | 81) Grillplatte
45737993 | 19.99 |
| | | 91) Korbeinsätze, 2 Stück
45737992 | 29.99 |

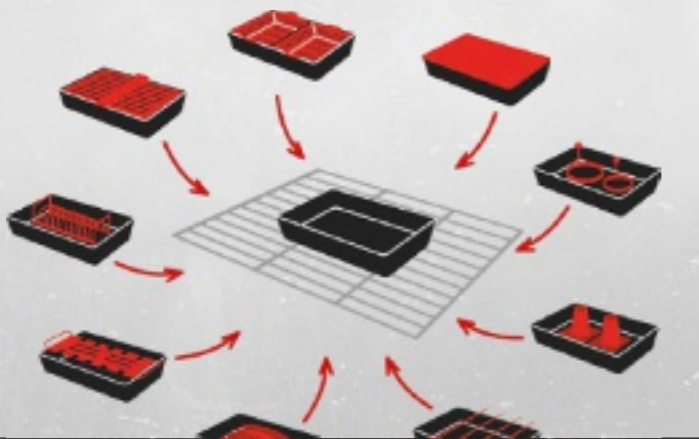

Grillroste

Universelle Grillroste, hochwertig verchromt, passend für viele Grillgeräte.

- | | |
|--|-------|
| 101) Rund, mit Kette
Ca. Ø 49 cm.
45407828 | 29.99 |
| 111) Rechteckig, verchromt
Ca. 58 x 30 cm.
45407826 | 27.99 |
| Ca. 60 x 40 cm. (Ohne Abb.)
45407827 | 29.99 |
| Ca. 67 x 40 cm. (Ohne Abb.)
45407825 | 34.99 |
| 121) Universal-Hauptrost für Rost-in-Rost-System
Rund, verchromt, Rostmitte herausnehmbar. Ca. Ø 54 cm, Rostmitte ca. Ø 30 cm.
45407836 | 39.99 |

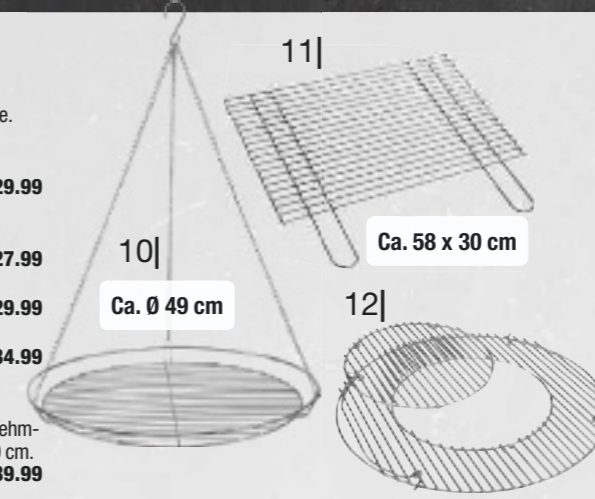

Reiniger

- | | |
|---|--------------|
| 131) Antihafspray
250 ml. (Ohne Abb.)
46247128 | 7.99 31.96 |
| 141) Grillrostreiniger
500 ml.
46247129 | 9.99 19.98 |
| 151) Edelstahltreiniger
500 ml. (Ohne Abb.)
46247130 | 9.99 19.98 |
| 161) Grillreiniger
500 ml. (Ohne Abb.)
46247131 | 9.99 19.98 |



Grillreinigungsbürsten

- | | |
|---|-------|
| 171) 3-in-1-Grillreinigungsbürste
45407847 | 3.99 |
| 181) 3-in-1-Grillreinigungsbürste
Lang. 45407843 | 5.49 |
| 191) Grillreinigungsbürste
Kurz. 45612620 | 6.49 |
| 201) Grillreinigungsbürste
Mit Bambusgriff. 45974082 | 7.49 |
| 211) 2-in-1-Grillreinigungsbürste
Mit zwei Bürstenköpfen.
45974761 | 7.99 |
| 221) Grillreinigungsbürste
Lang. 45407848 | 7.99 |
| 231) Grillreinigungsbürste
Ergonomisch. 45857017 | 9.99 |
| 241) Grillreinigungsbürste
45738005 | 11.99 |
| 251) Edelstahl-Grillbürste
45511859 | 14.99 |
| 261) 3-in-1-Edelstahl-Grillbürste
45511860 | 14.99 |



Abdeckhauben

Aus hochwertigem, strapazierfähigem Polyestergerewebe, mit wasserabweisender PVB-Beschichtung, UV-beständig, mit Ventilationsöffnung und Befestigungsklettband.



	Abmessungen (B x H x T)	Passend für Mr. GARDENER	Standard-Qualität		Premium-Qualität	
			hbm-Nr.	Preis	hbm-Nr.	Preis
Standard	Ca. 70 x 85 x 70 cm	„Santa Fe“, „Kansas R“, „Nebraska“ und „Kentucky“	☐ 45407788	19.99	–	–
Universal	Ca. 104 x 101 x 48 cm	„Ottawa“ und „Ottawa P“	☐ 45511664	34.99	☐ 45407792	44.99
Kugelgrill	Ca. Ø 73, H 90 cm	„Nashville“, „Texas R“ und „Kentucky XL“	☐ 45511875	29.99	–	–
Smoker	Ca. 125 x 119 x 73 cm	„Portland“ und „Indiana“	–	–	☐ 45407841	49.99
Gasgrill klein	Ca. 100 x 90 x 60 cm	„Utah“, „Vancouver“, „North Bay 3“, „Ottawa S P“ und „Michigan R“	☐ 45511874	34.99	☐ 45407845	44.99
Gasgrill mittel	Ca. 130 x 100 x 65 cm	„North Bay 4 SK“, „Virginia 3“, „Ontario R“, „Seattle 2, 3 Pro“, „Seattle 2, 3 R“, „Kingman 2 MK, 3 MK“ und „New York 3 Pro“	☐ 45511870	39.99	☐ 45407793	59.99
Gasgrill groß	Ca. 170 x 115 x 65 cm	„Virginia 4“, „Seattle 4 Pro“, „Kingman 3, 4 Plus, Kingman 4 MK“, „New York 4 Pro“, „Jacksonville 3, 4“, „Jackson 3, 4“, „Ottawa XXL, XXL P“ und „Michigan XXL R“	–	–	☐ 45512348	64.99
Gasgrill extragroß	Ca. 193 x 116 x 62 cm	„Seattle 6 Pro“, „Kingman 6“, „New York 6 Pro“ und „Indiana XXL“	–	–	☐ 45761067	69.99
Kombigrill	Ca. 230 x 113 x 68 cm	„Ottawa All-in-One“	–	–	☐ 46012832	69.99

DIE RICHTIGE GARSTUFE DANK THERMOMETER!

2| Bluetooth-Grillthermometer
Über App steuerbar, zwei Temperaturfühler mit Magnethalter, Bluetooth mit ca. 50 m Reichweite. 46079408 **39.99**

1| 
Oberhitze bis 800° C
Personenanzahl  wenige
1| Oberhitze-Gasgrill „Norfolk“
Ca. 3,5 kW, Keramik-Infrarotbrenner, zwei Edelstahl-Grillroste, ca. 16 x 27 cm, zwei Edelstahl-Fettauffangschalen. Ca. B 22 x H 40 x T 52 cm. 45742715 **129.-**

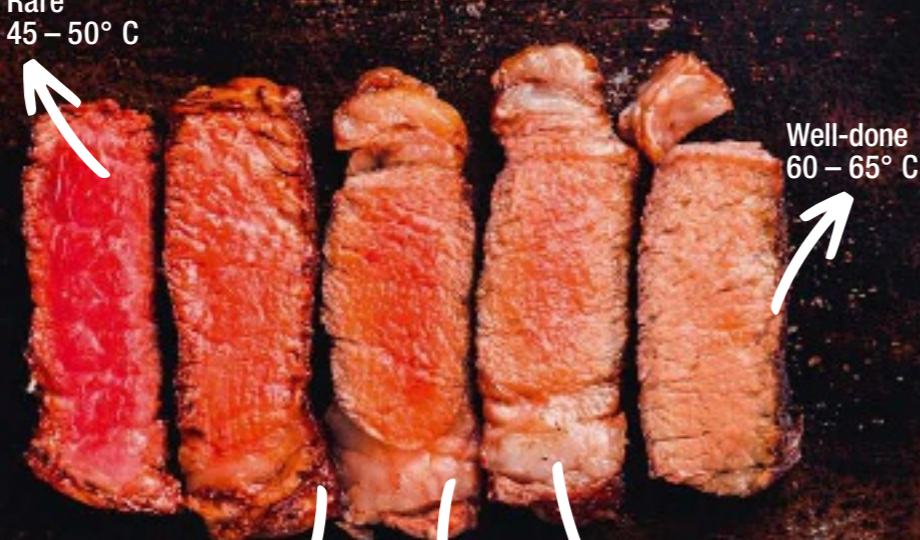

Rare 45 – 50° C
Well-done 60 – 65° C
Medium-rare 50 – 55° C
Medium 55 – 57° C
Medium-well 57 – 60° C

GRILLBESTECK

- Edelstahl.
- 3| Grillzange 45407816 **5.99**
 - 4| Grillzange Mit Silikongriff. 45737976 **8.99**
 - 5| Plancha-Spachtel 45737997 **8.99**
 - 6| Grillpinzette 45737978 **9.99**
 - 7| Plancha-Wender 45857019 **11.99**
 - 8| Edelstahl-Marinadenpinsel 45511863 **12.99**
 - 9| Grillgabel 45511856 **13.99**
 - Grillwender 45511858 **13.99**
 - Grillzange 45511857 **16.99**
 - Set, zweiteilig Wender und Zange. 45511851 **24.99**
 - Set, dreiteilig Wender, Zange und Gabel. 45511852 **37.99**
 - 10| Grillzange XL 45974598 **16.99**
 - 11| Fischwender Mit Soft-Touch-Griff. 45737977 **17.99**
 - 12| Pizzaheber 45511861 **24.99**

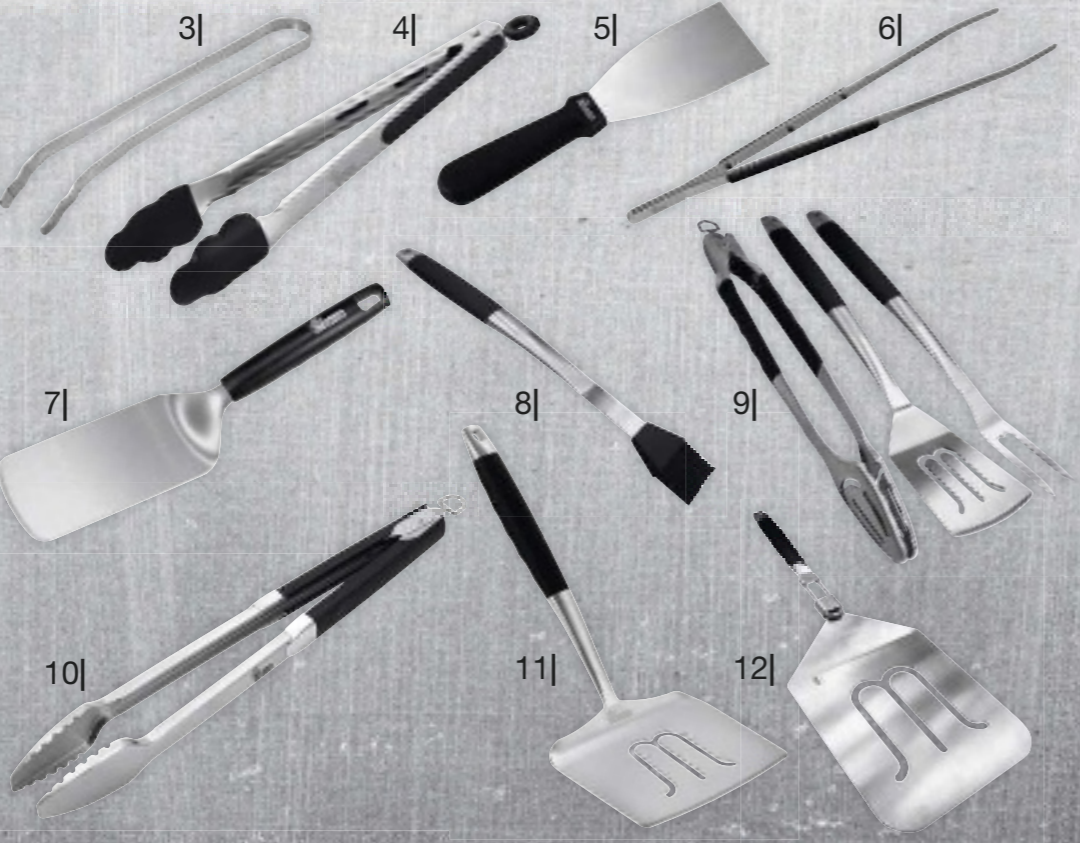

ZUBEREITUNGSHELFER



13| Digitales Taschenthermometer Faltbar, ausgeklappt ca. 24 cm. 45612618 **12.99**

14| Digitales Grill- und Braten-thermometer 45407798 **14.99**

15| Grill-Rezeptbuch 128 Seiten. 45749634 **12.99**

16| Abdeckhaube Für 5-kg-Gasflaschen. 45737984 **16.99**
Für 11-kg-Gasflaschen. 45737985 **17.99**

17| Grillmatte Rund. 45737988 **5.49**
Eckig. 45737987 **5.49**
Antihafbeschichtet. 45737986 **14.99**

18| Pulled-Pork-Kralen Kunststoff. 45612614 **7.99**

19| Marinadenspritze Mit Edelstahlnadel, Fassungsvermögen ca. 30 ml. 45612616 **8.99**

20| Marinadenspritze XL Mit zwei Edelstahlnadeln, Edelstahlgehäuse, Fassungsvermögen ca. 45 ml. 45857013 **16.99**

21| Burgerpresse Aluguss, ca. Ø 12 cm. 45511867 **9.99**

22| Pizzastein Rund. 45737980 **19.99**
Eckig. 45737981 **24.99**

23| Grillplatte/-korb flach Klein. 45737974 **14.99**
Groß. 45737975 **17.99**

24| Gemüsekorb Klein, ca. 26 x 21 cm. 45511864 **16.99**
Groß, ca. 33 x 28 cm. 45511865 **22.99**

25| Hähnchenbräter 45511866 **19.99**

26| Schaschlikspieß-Set Edelstahl. 45737996 **19.99**

27| Grillpfanne Edelstahl. 45857016 **29.99**

28| Gusswendeplatte M. (Ohne Abb.) 45738002 **34.99**
L. (Ohne Abb.) 45738003 **44.99**
XL. 45738004 **54.99**

29| Dutch Oven M. 45738000 **79.99**
L. (Ohne Abb.) 45738001 **99.99**

8|



Funktionen und Vorteile

- **Deckel mit Scharnier und Federaufhängung**
Einfaches Öffnen – abnehmbar
- **Edelstahl-GBS-Grillrost**
Für unendliche Grillvielfalt
- **Verbesserte Lüftungsschieber**
Lüftungslöcher in P-Form erleichtern Smoken
- **Char-Ring & Diffusor-System**
Alle Grillarten: Grillen, Garen/Backen, Smoken – Diffusor-Platte aus Edelstahl
- **„iGrill“-Halterung**
„iGrill mini“ oder „iGrill 2“ immer in Reichweite
- **Spezielles Deckel-Badge**
Premiumcharakter
- **Neues Rad-Design**
Moderner Look
- **Sear Grate inklusive**
Für die perfekte Grillmarkierung

399,-

6|



529,-

5| ☐ Smoker „Smokey Mountain Cooker 47“

Befeuerungsart	Holzkohle
Grillrostmaterial	Verchromt
Grillfläche	2x ca. Ø 47 cm
Abmessungen	Ca. B 50 x H 106 x T 50 cm
Besonderheiten	Räuchern und Grillen auf zwei Ebenen, inkl. Abdeckhaube.
hbm-Nr.	45102990 (Ohne Abb.)
Preis	429,-

6| Smoker „Smokey Mountain Cooker 57“

Befeuerungsart	Holzkohle
Grillrostmaterial	Verchromt
Grillfläche	2x ca. Ø 57 cm
Abmessungen	Ca. B 58 x H 123 x T 61 cm
Besonderheiten	Räuchern und Grillen auf zwei Ebenen, inkl. Abdeckhaube.
hbm-Nr.	45014896
Preis	529,-



	1 Holzkohlegrill „Go-Anywhere“	2 Kugelgrill „Smokey Joe Premium“	3 ☐ Kugelgrill „Bar-B-Kettle“	4 ☐ Kugelgrill „Original Kettle E-4710“
Befeuerungsart	Holzkohle/Briketts	Holzkohle/Briketts	Holzkohle	Holzkohle
Grillrostmaterial	Verchromt	Verchromt	Verchromt	Verchromt
Grillfläche	Ca. 42 x 26 cm	Ca. Ø 37 cm	Ca. Ø 47 cm	Ca. Ø 47 cm
Abmessungen	Ca. B 54 x H 37 x T 31 cm	Ca. B 43 x H 46 x T 41 cm	Ca. B 47 x H 91 x T 58 cm	Ca. B 60 x H 97 x T 57 cm
Besonderheiten	Porzellanemailierter Deckel und Kessel, stabiler Duroplastgriff mit Hitzeschutz am Deckel, Fettauffangsystem, umklappbare Standfüße zur Transportsicherung.	Porzellanemailierter Deckel und Kessel, stabiler Duroplastgriff mit Hitzeschutz am Deckel, Tragebügel zur Transportsicherung, seitliche Zulufführung, stabiler Kohlerost.	Porzellanemailierter Deckel und Kessel, stabile Duroplastgriffe, Kessel, Ascheauffangschale, bruch- und wetterfeste Räder, zwei Holzkohlebehälter. Inkl. Brikett-Portionierer.	Porzellanemailierter Deckel und Kessel, integriertes Deckelthermometer, isolierter Lüftungsschieber aus Aluminium, Allwetterräder, bequeme Arbeitshöhe, Duroplastgriff mit Hitzeschutz am Deckel, integrierte Besteckhaken, One-Touch-Reinigungssystem, extratiefe Ascheschale. Inkl. Brikett-Portionierer.
Transporttasche	☐ 45513718 43.99	☐ 45513718 43.99	-	-
Passende Abdeckhaube	-	-	☐ 45331198 62.99	☐ 45320979 64.99
hbm-Nr.	45222969	967791	0 47 cm 968819	„E-4710“ 0 47 cm. 45743707
Preis	99.99	109.-	139.-	189.-



	7 ☐ Kugelgrill „Master-Touch GBS E-5750“	8 Kugelgrill „Master-Touch GBS Premium E-5775“
Befeuerungsart	Holzkohle	Holzkohle
Grillrostmaterial	Verchromter Stahl, mit GBS-Einsatz	Edelstahl, mit GBS-Einsatz
Grillfläche	Ca. Ø 57 cm	Ca. Ø 57 cm
Abmessungen	Ca. B 65 x H 107 x T 72 cm	Ca. B 65 x H 100 x T 76 cm
Besonderheiten	Porzellanemailierter Deckel und Kessel, Deckelthermometer, isolierter Aluminium-Lüftungsschieber, Duroplastgriff mit Hitzeschutz am Deckel und integriertem Besteckhaken, extragroßer Aschetopf, One-Touch-Reinigungssystem, „iGrill“-Halterung, Einstellung zum Räuchern und Niedrigtemperaturgaren, Tuck-Away-Deckelhalter. Inkl. Brikett-Portionierer.	Porzellanemailierter Deckel und Kessel, Deckel mit Scharnier, isolierter Aluminium-Lüftungsschieber, Diffusor-Platte aus Edelstahl, Einstellung zum Räuchern und Niedrigtemperaturgaren, „iGrill“-Halterung, Besteckhaken. Inkl. Brikett-Portionierer.
Passende Abdeckhaube	☐ 45320979 64.99	☐ 45320979 64.99
hbm-Nr.	45746735	45746727
Preis	279.-	399.-

Passendes Zubehör

10|



9| ☐ **WEBER® Holzkohlebriketts**
Für extralanges Grillvergnügen. 8 kg. 45407884 **19.99** kg 2.50

10| ☐ **WEBER® Kokosnuszbriketts**
Aus 100 % natürlichen Materialien – karbonisierten Kokosnussschalen und Tapiokastärke –, enthalten kein Holz. Anzündzeit von 20 Min., 3 Std. Grilledauer. 8 kg. 46244001 **22.99** kg 2.87

11| **WEBER® Anzünd-Set**
Anzündkamin, 2 kg Briketts, sechs Anzündwürfel. 45407888 **34.79**



1449,-

Für das richtige Aroma

11 **Holz-Pellets**
 Verschiedene Sorten. Kartonverpackung, sichere Lagerung. FSC®-zertifiziert (FSC® C044054). 8 kg. Je **21.99** kg 2.75

1 **Erle** 46113905

1 **Apfelholz** 46113902

1 **Buche** 46113903

1 **Kirschholz** 46113907

1 **Eiche** 46113904

1 **Grill Academy Blend** 46113906

Das Zeichen für verantwortungsvolle Waldwirtschaft

Passendes Zubehör

2 **Schneidebrett „SmokeFire“**
 Passend für alle Seiten- und Fronttische der „SmokeFire“-Modelle, mit Saffrille. Spülmaschinenfest, messerschonendes Material. 45977611 **34.79**

3 **Seitentisch „SmokeFire“**
 Passend für „SmokeFire EX/EPX4“ und „SmokeFire EX/EPX6“, herunterklappbar, Tragkraft bis ca. 18 kg, kann links am Grill befestigt werden. Integrierter Aufbewahrungsplatz für das WEBER® Schneidebrett „SmokeFire“ (separat erhältlich). 45977620 **89.99**

4 **Klappbarer Edelstahl-Fronttisch „SmokeFire“**
 Passend für „SmokeFire EX/EPX 4“ (einteilig) und „SmokeFire EX/EPX6“ (zweigeteilt), mit einer Hand einfach hoch- und herunterklappbar. Der schmale Rost kann an der Unterseite verstaut werden. Für „SmokeFire EX/EPX4“ 45977612 **89.99**
 Für „SmokeFire EX/EPX6“ 45994865 **129.-**



5 „SmokeFire EX4 GBS“ 6 „SmokeFire EX6 GBS“ 7 „SmokeFire EPX6“

Befeuerungsart	Holz-Pellets	Holz-Pellets	Pellets
Grillrostmaterial	Edelstahl, mit GBS-Einsatz	Edelstahl, mit GBS-Einsatz	Edelstahl, Weber® CRAFTED-kompatibel
Grillfläche	Ca. 61 x 45 + 61 x 25 cm	Ca. 91 x 45 + 91 x 25 cm	Ca. 91 x 45 + 91 x 25 cm
Abmessungen	Ca. B 114 x H 117 x T 76 cm	Ca. B 145 x H 117 x T 76 cm	Ca. B 141 x H 120 x T 76 cm
Besonderheiten	Porzellanemaillierter Deckel und Kessel, zweistufiges Grillrostsystem, elektrische Temperaturkontrolle, integriertes WEBER® „Connect“, Förderschnecke zur sicheren Holz-Pellet-Zufuhr mit variabler Geschwindigkeit, Pellettrichter mit 9 kg Fassungsvermögen, integrierte Arbeitsfläche aus Edelstahl.	Porzellanemaillierter Deckel und Kessel, elektrische Temperaturkontrolle, Förderschnecke, integriertes WEBER® „Connect“ mit voreingestellten Grillprogrammen, Asche- und Fettauffangsystem, Pellettrichter, zweistufiges Grillrostsystem, Flavorizer-Bars (Aromaschienen aus Edelstahl), Seitentisch aus Edelstahl, Grillflächenbeleuchtung.	
Passende Abdeckhaube	<input type="checkbox"/> 45875651 119.-	<input type="checkbox"/> 45875652 149.-	<input type="checkbox"/> 45875651 119.- <input type="checkbox"/> 45875652 149.-
hbm-Nr.	45875649	45875650	„EPX4“ (Ohne Abb.) 46116678 46116680
Preis	1449.-	1799.-	1999.- 2299.-



„Traveler Black“

429,-

Passendes Zubehör

8 **WEBER® Transportschutz „Traveler“**
 Schmutzabweisendes Gewebe mit stabilen Wänden, schützt den Kofferraum vor Grillrückständen. Mit Taschen für Zubehör. In Schwarz. 45977621 **54.99**

9 **WEBER® Schneidebrett „Traveler“**
 Perfekt angepasst an den Seitentisch. 45977622 **29.99**

10 **WEBER® Plancha „Traveler“**
 Porzellanemailliertes Gusseisen, erhöhter Rand, hervorragende Wärmespeicherung. 46259136 **64.99**



11 Gasgrill „Go-Anywhere“ 12 Gasgrill „Q 1200“ 13 Gasgrill „Traveler Stealth“

Befeuerungsart	Gas/2,1 kW	Gas	Gas
Anzahl der Brenner/Leistung	-	1/ca. 2,8 kW	1/ca. 3,8 kW
Grillrostmaterial	Verchromt	Porzellanemailliertes Gusseisen, zweigeteilt	Porzellanemailliertes Gusseisen
Grillfläche	Ca. 42 x 26 cm	Ca. 43 x 32 cm	Ca. 65 x 34 cm
Abmessungen	Ca. B 69 x H 37 x T 31 cm	Ca. B 104 x H 39 x T 44 cm (ohne Stand)	Ca. B 111 x H 94 x T 59 cm
Besonderheiten	Piezozündung, porzellanemaillierter Deckel und Kessel, stabiler Duropplastgriff mit Hitzeschutz am Deckel, Fettauffangsystem, umklappbare Standfüße zur Transportsicherung.	Deckel und Grillkammer aus Aluguss, zweigeteilter Grillrost mit integrierter Aromaschiene, glasfaserverstärkter Nylonrahmen, Brenner stufenlos regelbar, herausnehmbare Fettauffangschale.	Stabiler, klein zusammenfaltbarer Rollwagen, einfach zu transportieren und zu verstauen, geringer Gasverbrauch, schnell aufgeheizt, optimale Hitzeverteilung, herausnehmbare Fettauffangschale.
Passende Abdeckhaube	<input type="checkbox"/> 45513718 43.99	45407789 29.99 45407833 69.99	46259132 59.99
hbm-Nr.	45222970	„Q 1200“ 45242545 „Q 1200 Stand“ (Ohne Abb.) 45633722	<input type="checkbox"/> „Traveler Black“ (Ohne Abb.) 45973726 „Traveler Stealth“ 46255949
Preis	169.-	289.- 349.-	429.- 549.-



629,-

Für anspruchsvolle Griller



1| ☐ „Connect Smart Grilling Hub“

Das WEBER® „Connect Smart Grilling Hub“ ist ein digitaler Grillassistent. Das integrierte WEBER® „Connect“-System bietet eine schrittweise Grillanleitung. Es ist WLAN- und Bluetooth-fähig und sendet Benachrichtigungen direkt an das per App verbundene Smartphone: Grilltemperatur, -zeit und -verlauf, wann das Grillgut gewendet werden muss und wann es fertig ist. Kompatibel mit allen Grills, für bis zu vier Messfühler geeignet. Inkl. zweier Messfühler. 45862293 **139,-**



2| ☐ Gasgrill „Q 1200“

3| ☐ Gasgrill „Q 2200“

4| ☐ Gasgrill „Spirit II E-310 GBS“

5| ☐ Gasgrill „Spirit E-215 GBS“

Befeuerungsart	Gas	Gas	Gas	Gas
Anzahl der Brenner/Leistung	1/ca. 2,8 kW	1/ca. 3,7 kW	3/ca. 9,38 kW	2/ca. 7,77 kW
Seitenkocher/Leistung	-	-	-	-
Grillrostmaterial	Porzellanemailliertes Gusseisen, zweigeteilt	Porzellanemailliertes Gusseisen, zweigeteilt	Porzellanemailliertes Gusseisen, mit GBS-Einsatz	Porzellanemailliertes Gusseisen, mit GBS-Einsatz
Grillfläche	Ca. 43 x 32 cm	Ca. 55 x 39 cm	Ca. 60 x 44 cm	Ca. 52 x 45 cm
Abmessungen	Ca. B 104 x H 40 x T 41 cm (ohne Stand)	Ca. B 130 x H 40 x T 49 cm (ohne Rollwagen)	Ca. B 132 x H 113 x T 69 cm	Ca. B 121 x H 116 x T 61 cm
Besonderheiten	Deckel und Grillkammer aus Aluguss, zweigeteilter Grillrost mit integrierter Aromaschiene, glasfaserverstärkter Nylonrahmen, Brenner stufenlos regelbar, herausnehmbare Fettaufangschale.		GS4-Hochleistungs-Grillsystem: elektrisches Zündsystem Infinity Ignition, Edelstahlbrenner, Flavorizer-Bars, Fettaufangsystem, kompatibel mit dem „iGrill 3“-Bluetooth-Thermometer (separat erhältlich).	Elektronisches Crossover-Zündsystem, Flavorizer-Bars (Aromaschiene aus Edelstahl), Edelstahl-Seitentische und -Deckelgriff, metallpolierte Kontrollregler, schwarz lackierter Korpus, Unterschrank geschlossen.
Passende Abdeckhaube	-	-	☐ 45702480 99.99	☐ 45702481 99.99
hbm-Nr.	„Q 1200“ (Ohne Abb.) 45242545	„Q 1200 Stand“ Mit Untergestell. 45633722	„Q 2200“ (Ohne Abb.) 45633723	„Q 2200 Rollwagen“ Mit Rollwagen. 45790165
Preis	289,-	349,-	399,-	499,-
			☐ „Spirit II E-210 GBS“ (Ohne Abb.) 45702478	☐ „Spirit II E-310 GBS“ 45702479
				45976090
				579,-



6| Full-Size-Grillplatte „Spirit 300“-Serie

Grillplatte für Spirit 3-Brenner-Grills. Gleichmäßige Hitzeverteilung, gezieltes Fettablaufmanagement, schnelle Aufheizzeit und Antihafgrillfläche. 46251148 **199,-**

NEU



10| ☐ Gasgrill „Spirit E-325S GBS“

11| ☐ Gasgrill „Spirit E-330 Classic GBS“

12| Gasgrill „Spirit SP-335 Premium GBS“

Befeuerungsart	Gas	Gas	Gas
Anzahl der Brenner/Leistung	3/ca. 9,38 kW + ca. 2,2 kW Sear Zone	3/ca. 9,38 kW + ca. 2,2 kW Sear Zone	3/ca. 9,38 kW + ca. 2,64 kW Sear Zone
Seitenkocher/Leistung	-	Ca. 3,52 kW	Ca. 3,52 kW
Grillrostmaterial	Porzellanemailliertes Gusseisen, mit GBS-Einsatz	Porzellanemailliertes Gusseisen, mit GBS-Einsatz	„EP-335“ (Ohne Abb.) Porzellanemailliertes Gusseisen, mit GBS-Einsatz
Grillfläche	Ca. 60 x 45 cm	Ca. 60 x 44 cm	„SP-335“ Edelstahl, mit GBS-Einsatz
Abmessungen	Ca. B 126 x H 116 x T 61 cm	Ca. B 132 x H 116 x T 61 cm	Ca. B 132 x H 116 x T 61 cm
Besonderheiten	Elektronisches Crossover-Zündsystem, Flavorizer-Bars (Aromaschiene aus Edelstahl), Edelstahl-Seitentische und -Deckelgriff, metallpolierte Kontrollregler, schwarz lackierter Korpus, Unterschrank geschlossen.	Crossover-Zündsystem, Flavorizer-Bars (Aromaschiene aus emailliertem Stahl), Sear Zone, inkl. GBS-Sear-Grate-Einsatz, fest stehender Seitentisch mit drei Besteckhaken, Sichtblende.	Deckel mit Thermometer, elektrische Zündung, Crossover-Zündsystem, Warmhalterost, Flavorizer-Bars (Aromaschiene aus Edelstahl), fest stehende Seitentische, Blende mit Halterung der Gasflasche, geschlossener Grillschrank, hochwertige Edelstahlelemente.
Passende Abdeckhaube	☐ 45702481 99.99	☐ 45702481 99.99	☐ 45702481 99.99
hbm-Nr.	45976083	45973725	☐ „EP-335“ Schwarz. (Ohne Abb.) 45875653
Preis	829,-	849,-	1099,-
			☐ „SP-335“ Edelstahl. 45875654

Zubehör



7| Hamburger-Presse 46251147 **39.99**

8| Haube für Grillplatten 46251150 **49.99**

9| Grillplatten-Zubehör-Set, dreiteilig 46251149 **49.99**



949,-

Innovativ und smart – das integrierte WEBER® „Connect“



- ✓ Digitales statt analoges Thermometer
- ✓ Schritt-für-Schritt-Anleitung zum Grillen
- ✓ Verbindung mit der WEBER® „Connect“-App
- ✓ Verbindung über WiFi
- ✓ Garstufen-Countdown und Benachrichtigungen zum Wenden



1| Gasgrill „Spirit EPX-325 S“

Befeuerungsart	Gas
Anzahl der Brenner/Leistung	3/ca. 9,38 kW + ca. 2,2 kW Sear Zone
Seitenkocher/Leistung	Ca. 3,8 kW
Grillrostmaterial	Porzellanemailliertes Gusseisen, mit GBS-Einsatz
Grillfläche	Ca. 60 x 45 cm
Abmessungen	Ca. B 126 x H 116 x T 61 cm
Besonderheiten	Emallierter Deckel mit Edelstahlgriff, elektronisches Crossover-Zündsystem, digitale Temperaturanzeige, integriertes WEBER® „Connect“ (Batterien oder USB-Zugang), Flavorizer-Bars (Aromaschienen aus Edelstahl), metallpolierte Kontrollregler, schwarz lackierter Korpus, Unterschrank geschlossen.
Passende Abdeckhaube	☐ 45702481 99.99
hbm-Nr.	45994863
Preis	949,-



2| Gasgrill „Spirit EPX-335 GBS“

Befeuerungsart	Gas
Anzahl der Brenner/Leistung	Ca. 3,52 kW
Seitenkocher/Leistung	Ca. 3,52 kW
Grillrostmaterial	Edelstahl, mit GBS-Einsatz
Grillfläche	Ca. 61 x 45 cm
Abmessungen	Ca. B 132 x H 116 x T 64 cm
Besonderheiten	Edelstahldeckel und -griff, elektronisches Crossover-Zündsystem, digitale Temperaturanzeige, integriertes WEBER® „Connect“ (Batterien oder USB-Zugang), Warmhalterost, Flavorizer-Bars (Aromaschienen aus Edelstahl), metallpolierte Kontrollregler, Edelstahltür und -Seitentische, schwarz lackierter Korpus, Gasflaschenhalterung mit Blende.
Passende Abdeckhaube	☐ 45702481 99.99
hbm-Nr.	46116681
Preis	1199,-



3| Gasgrill „Spirit SPX-335 GBS“

Befeuerungsart	Gas
Anzahl der Brenner/Leistung	Ca. 3,52 kW
Seitenkocher/Leistung	Ca. 3,52 kW
Grillrostmaterial	Edelstahl, mit GBS-Einsatz
Grillfläche	Ca. 61 x 45 cm
Abmessungen	Ca. B 132 x H 116 x T 64 cm
Besonderheiten	Edelstahldeckel und -griff, elektronisches Crossover-Zündsystem, digitale Temperaturanzeige, integriertes WEBER® „Connect“ (Batterien oder USB-Zugang), Warmhalterost, Flavorizer-Bars (Aromaschienen aus Edelstahl), metallpolierte Kontrollregler, Edelstahltür und -Seitentische, schwarz lackierter Korpus, Gasflaschenhalterung mit Blende.
Passende Abdeckhaube	☐ 45702481 99.99
hbm-Nr.	46116682
Preis	1299,-



4| Gasgrill „Genesis S-325 S“

Befeuerungsart	Gas
Anzahl der Brenner/Leistung	Ca. 11,4 kW + ca. 3,8 kW Sear Zone
Seitenkocher	–
Grillrostmaterial	Porzellanemailliertes Gusseisen, WEBER® CRAFTED-kompatibel
Grillfläche	Ca. 68 x 48 cm
Abmessungen	Ca. B 158 x H 123 x T 69 cm
Besonderheiten	Edelstahldeckel mit Thermometer und Edelstahlgriff, elektronisches Zündsystem, obere Grillfläche klappbar, Flavorizer-Bars (Aromaschienen aus Edelstahl), metallpolierte Kontrollregler, klappbarer Seitentisch, schwarz lackierter Korpus, Unterschrank geschlossen.
Passende Abdeckhaube	☐ 46107843 139.-
hbm-Nr.	46107819 Schwarz (Ohne Abb.) 46107816 4-Brenner Schwarz (Ohne Abb.) 46107822
Preis	1349.-

5| Gasgrill „Genesis E-435“

Befeuerungsart	Gas
Anzahl der Brenner/Leistung	4/ca. 14,1 kW + ca. 3,5 kW Sear Zone
Seitenkocher	Ca. 3,5 kW
Grillrostmaterial	Porzellanemailliertes Gusseisen, WEBER® CRAFTED-kompatibel
Grillfläche	Ca. 86 x 48 cm
Abmessungen	Ca. B 174 x H 123 x T 69 cm
Besonderheiten	Edelstahldeckel mit Thermometer und Edelstahlgriff, elektronisches Zündsystem, obere Grillfläche klappbar, Flavorizer-Bars (Aromaschienen aus Edelstahl), metallpolierte Kontrollregler, klappbarer Seitentisch, schwarz lackierter Korpus, Unterschrank geschlossen.
Passende Abdeckhaube	☐ 46107846 149.-
hbm-Nr.	46115225 3-Brenner (Ohne Abb.) 46115225 3-Brenner Edelstahl (Ohne Abb.) 46116670
Preis	1699.-



10| Gasgrill „Genesis EX-335“

Befeuerungsart	Gas
Anzahl der Brenner/Leistung	3/ca. 11,4 kW + ca. 3,8 kW Sear Zone
Seitenkocher	Ca. 3,5 kW
Grillrostmaterial	Porzellanemailliertes Gusseisen, WEBER® CRAFTED-kompatibel
Grillfläche	Ca. 68 x 48 cm
Abmessungen	Ca. B 158 x H 123 x T 69 cm
Besonderheiten	Emallierter Deckel mit Edelstahlgriff, elektronisches Zündsystem, digitale Temperaturanzeige, integriertes WEBER® „Connect“ mit Stromquelle (Netz oder USB), Warmhalterost, Flavorizer-Bars (Aromaschienen aus Edelstahl), metallpolierte Kontrollregler, schwarz lackierter Korpus, Unterschrank geschlossen, Seitenschrank.
Passende Abdeckhaube	☐ 46107843 139.-
hbm-Nr.	46116537 4-Brenner (Ohne Abb.) 46116313 4-Brenner Edelstahl (Ohne Abb.) 46116677
Preis	1999.-



11| Gasgrill „Genesis Premium EPX-435“

Befeuerungsart	Gas
Anzahl der Brenner/Leistung	4/ca. 14,1 kW + ca. 3,5 kW Sear Zone
Seitenkocher	Ca. 3,5 kW
Grillrostmaterial	Porzellanemailliertes Gusseisen, WEBER® CRAFTED-kompatibel
Grillfläche	Ca. 86 x 48 cm
Abmessungen	Ca. B 174 x H 123 x T 69 cm
Besonderheiten	Emallierter Deckel mit Edelstahlgriff, elektronisches Zündsystem, digitale Temperaturanzeige, integriertes WEBER® „Connect“ mit Stromquelle (Netz oder USB), Warmhalterost, Flavorizer-Bars (Aromaschienen aus Edelstahl), metallpolierte Kontrollregler, schwarz lackierter Korpus, Unterschrank geschlossen, Seitenschrank.
Passende Abdeckhaube	☐ 46107846 149.-
hbm-Nr.	46116671 3-Brenner (Ohne Abb.) 46116655
Preis	2199.-



12| Gasgrill „Genesis EPX-470 Smart Grill“

Befeuerungsart	Gas
Anzahl der Brenner/Leistung	4/ca. 14,1 kW + ca. 3,8 kW Sear Zone
Seitenkocher	Ca. 3,5 kW
Grillrostmaterial	Porzellanemailliertes Gusseisen
Grillfläche	Ca. 68 x 48 cm
Abmessungen	Ca. B 174 x H 123 x T 69 cm
Besonderheiten	Inklusive Flattop-Grillplatte, Flattop-Aufbewahrung im Zubehörfach, WEBER® CRAFTED-Ausstattung, integriertes WEBER® „Connect“, Warmhalterost, Flavorizer-Bars.
Passende Abdeckhaube	☐ 46107846 149.-
hbm-Nr.	46297847
Preis	2899.-

WEBER® CRAFTED



6| WEBER® CRAFTED Grillkorb Gourmet BBQ System 46107830 69.99



7| WEBER® CRAFTED Sear Grate Gourmet BBQ System 46107826 109.-



8| WEBER® CRAFTED Glasierter Grillstein Gourmet BBQ System 46107827 109.-



9| WEBER® CRAFTED Grillplatte/Plancha Gourmet BBQ System 46107833 119.-





399.-



949.-

PULSE

Willkommen in einer neuen Ära des Grillens! Beim Elektrogrill „Pulse“ treffen Hightech-Elemente, integrierte „iGrill“-Technologie und eine intuitive App auf die bekannte WEBER® Qualität. Der „Pulse“ ist einfach die intelligenteste Art zu grillen. Ab jetzt kannst Du dank digitaler Hitzekontrolle und Hochleistungsgrillsystem überall den 100 % WEBER® Grillgeschmack bei originalem Grillgefühl erleben.

Passendes Zubehör

NEU



11 | WEBER® Multifunktions-Erweiterungs-Set „Lumin“
Dunst-/Räucherbehälter, wendbare Dampfgarpfanne und Warmhalteschalen.
Für „Lumin* Compact“ 46256677 **89.99**
Für „Lumin**“ 46256373 **99.99**

NEU



21 | WEBER® Grillplatte „Lumin“
Für „Lumin* Compact“ 46251139 **99.99**
Für „Lumin**“ 46259123 **109.-**

4 |

NEU



3 | Elektrogrill „Lumin* Compact“

Befeuerungsart	Elektrisch	Elektrisch
Anzahl der Brenner/Leistung	1/ca. 2,2 kW	1/ca. 2,2 kW
Grillrostmaterial	Porzellanemailliertes Gusseisen	Porzellanemailliertes Gusseisen
Grillfläche	Ca. 43 x 28 cm	Ca. 49 x 33 cm
Abmessungen	Ca. B 59 x H 28 x T 42 cm	Ca. B 66 x H 94 x T 49 cm
Besonderheiten	Bis zu 315° C, elektronischer Regler, Steuerung abnehmbar, vielfältige Zubereitungsmöglichkeiten, einfache Reinigung und Aufbewahrung, erweiterbar mit Multifunktions-Erweiterungs-Set.	
Passende Abdeckhaube	☐ 46259118 44.99	
hbm-Nr.	„Lumin* Compact Black“ 46251137	„Lumin* Stand“ (Ohne Abb.) 46259153
Preis	399.-	599.-

4 | Elektrogrill „Lumin* Stand“

5 |



5 | ☐ Elektrogrill „Q 1400“

Befeuerungsart	Elektrisch
Anzahl der Brenner/Leistung	1/ca. 2,2 kW
Grillrostmaterial	Porzellanemailliertes Gusseisen
Grillfläche	Ca. 43 x 32 cm
Abmessungen	Ca. B 69 x H 37 x T 42 cm (ohne Stand)
Besonderheiten	Aluguss-Deckel und -Gehäuse, glasfaserverstärkter Nylonrahmen, herausnehmbare Fettauffangschale, stufenlos verstellbarer Temperaturregler und ca. 1,8 m langes Kabel.
hbm-Nr.	„Q 1400“ 45222916
Preis	329.-

6 |



6 | ☐ Elektrogrill „Q 2400“

Befeuerungsart	Elektrisch
Anzahl der Brenner/Leistung	1/ca. 2,2 kW
Grillrostmaterial	Porzellanemailliertes Gusseisen
Grillfläche	Ca. 55 x 39 cm
Abmessungen	Ca. B 80 x H 37 x T 50 cm (ohne Stand)
Besonderheiten	Aluguss-Deckel und -Gehäuse, glasfaserverstärkter Nylonrahmen, herausnehmbare Fettauffangschale, stufenlos verstellbarer Temperaturregler und ca. 1,8 m langes Kabel.
hbm-Nr.	„Q 2400“ (Ohne Abb.) 45228235
Preis	429.-



7 | ☐ Elektrogrill „Pulse 1000“

Befeuerungsart	Elektrisch
Anzahl der Brenner/Leistung	1/ca. 1,8 kW
Grillrostmaterial	Porzellanemailliertes Gusseisen
Grillfläche	Ca. 41 x 31 cm
Abmessungen	Ca. B 61 x H 33 x T 54 cm (ohne Rollwagen)
Besonderheiten	Präzise Temperaturregulierung über LED-Digital-Display, Vorheizanzeige, integrierte „iGrill“-Technologie, herausnehmbare Fettauffangschale, innere Auskleidung in Deckel und Grillkammer herausnehmbar und spülmaschinene geeignet.
hbm-Nr.	45651181
Preis	649.-

8 |



8 | Elektrogrill „Pulse 2000“

Befeuerungsart	Elektrisch
Anzahl der Brenner/Leistung	2/ca. 2,2 kW
Grillrostmaterial	Porzellanemailliertes Gusseisen
Grillfläche	Ca. 49 x 39 cm
Abmessungen	Ca. B 71 x H 39 x T 60 cm (ohne Rollwagen)
Besonderheiten	2-Zonen-Grillsystem, präzise Temperaturregulierung über LED-Digital-Display, Vorheizanzeige, integrierte „iGrill“-Technologie, herausnehmbare Fettauffangschale, innere Auskleidung in Deckel und Grillkammer herausnehmbar und spülmaschinene geeignet.
hbm-Nr.	„Pulse 2000“ (Ohne Abb.) 45651183
Preis	889.-



Passendes Zubehör

1|

11 Napoleon Grillbesteck „President Limited“ Dreiteilig, aus Edelstahl. 45760168 **62,99**

2|

21 Napoleon Grillspieß 46251130 **159,-**



Passendes Zubehör

5|

51 Premium Grillzange Edelstahl. 46080187 **17,99**



3| Napoleon Gasgrill „Legend 365 PK“

Befeuerungsart	Gas
Anzahl der Brenner/Leistung	3/ca. 12 kW
Seitenkocher/Leistung	–
Grillrostmaterial	Iconic Wave-Gussgrillrost
Grillfläche	Ca. 51 x 45 cm
Abmessungen	Ca. B 124 x H 116 x T 64 cm
Besonderheiten	Porzellanemailierter Deckel mit Thermometer, Brennkammer aus Aluguss, beidseitige klappbare Seitenablagen, Fettauffangschale aus Edelstahl, 11-kg-Gasflasche verstaubar.
Zubehör	Grillspieß. 46251130 159,-
Passende Abdeckhaube	☑ 45996561 83,99
hbm-Nr.	46251129
Preis	499,-



4| Napoleon Gasgrill „Legend 425 SBPK“

Befeuerungsart	Gas
Anzahl der Brenner/Leistung	4/ca. 13,6 kW
Seitenkocher/Leistung	Ca. 3 kW
Grillrostmaterial	Iconic Wave-Gussgrillrost
Grillfläche	Ca. 60 x 45 cm
Abmessungen	Ca. B 132 x H 116 x T 64 cm
Besonderheiten	Porzellanemailierter Deckel mit Thermometer, Brennkammer aus Aluguss, rechte Seitenablage klappbar, Fettauffangschale aus Edelstahl, 11-kg-Gasflasche verstaubar.
Zubehör	Grillspieß. 46251130 159,-
Passende Abdeckhaube	☑ 45996561 83,99
hbm-Nr.	46079409
Preis	739,-



6| Enders Gasgrill „Monroe Pro 3 SIK Turbo“

Befeuerungsart	Gas
Anzahl der Brenner/Leistung	3/2x ca. 3,5 kW, 1x ca. 4,2 kW
Seitenkocher/Heckbrenner/Leistung	Ca. 2,9 kW/ca. 3,5 kW
Grillrostmaterial	Emailierter Gussrost mit Switch Grid
Grillfläche	Ca. 62 x 43 cm
Abmessungen	Ca. B 144 x H 119 x T 58 cm
Besonderheiten	Doppelwandiger Deckel aus Edelstahl mit integriertem Thermometer und einem Pano-Vision-Sichtfenster, zwei Seitenablagen, Kunststoffknöpfe, Fettauffangsystem, Gasflasche bis 11 kg verstaubar.
Zubehör	Grillspieß. ☑ 45921091 89,99
Passende Abdeckhaube	☑ 45920364 59,99
hbm-Nr.	46092269
Preis	599,-



7| Enders Elektrogrill „eFLOW PRO“

Befeuerungsart	Elektrisch
Anzahl der Brenner/Leistung	3x ca. 4,5 kW (max. 2 gleichzeitig nutzbar)
Seitenkocher/Heckbrenner/Leistung	–
Grillrostmaterial	Emailiertes Gusseisen
Grillfläche	Ca. 50 x 39 cm
Abmessungen	Ca. B 113 x H 112 x T 57 cm
Besonderheiten	Integrierte Turbo Zone und Simple Clean, formstabiler Deckel aus Edelstahl mit integriertem Thermometer, Warmhalterost aus Edelstahl, LED-beleuchtete Knöpfe, Fettauffangsystem, robuster Unterschrank mit zusätzlichem Ablageboden und Edelstahltür.
Zubehör	Grillspieß. ☑ 45921091 89,99
Passende Abdeckhaube	☑ 45921105 34,99
hbm-Nr.	46078903
Preis	449,-



Einzigartiges modulares Zubehörsortiment für individuelle Ansprüche

1| Deckel
Für „T2“ 654782 **34.99**
Für „T3“ 301489 **42.99**

2| Warmhalterost
Für „T1“ 45619934 **24.99**
Für „T2“ 392279 **37.99**
Für „T3“ 392280 **49.99**
Für „T4“ 392281 **59.99**

3| Edelstahlablage beidseitig
Für „T3“ 301491 **89.99**
Für „T4“ 392278 **89.99**

4| Grillzange
24 cm 920362 **9.99**
38 cm 920361 **12.99**



	5 Thüros „Baikal“	6 Thüros „T1“	7 Thüros „T2-4F“	8 Thüros „T5“
Befeuerungsart	Holzkohle	Holzkohle	Holzkohle	Holzkohle
Grillrostmaterial	Edelstahl	Edelstahl	Edelstahl	Edelstahl
Grillfläche	Ca. 30 x 30 cm + 6 Schaschlikspieße	Ca. 30 x 30 cm	Ca. 35 x 35 cm	Ca. 80 x 50 cm
Abmessungen	Ca. B 60 x H 81 x T 31 cm	Ca. B 32 x H 22 x T 32 cm	Ca. B 37,5 x H 76 x T 37,5 cm	Ca. B 84 x H 84,5 x T 54 cm
Besonderheiten	Grillrost und Schaschlikspieß-Halterung.	Tischgrill, komplett spülmaschinengeeignet, Kohleschale.	Kaminzuggrill mit Plattenfuß oder 4-Fuß-Luftregulierung.	XXL-Kaminzuggrill mit Plattenfuß, zwei Grillrostauflagen.
hbm-Nr.	212482	45511781	Thüros „T2-4F“ 45511783 Thüros „T3-4F“ (ohne Abb.) 45511789 Thüros „T4-4F“ (ohne Abb.) 45874891	46249619
Preis	219.-	129.-	199.- 299.- 369.-	629.-

Made in Germany
25 Jahre Qualitäts-Garantie auf alle Grillmodelle

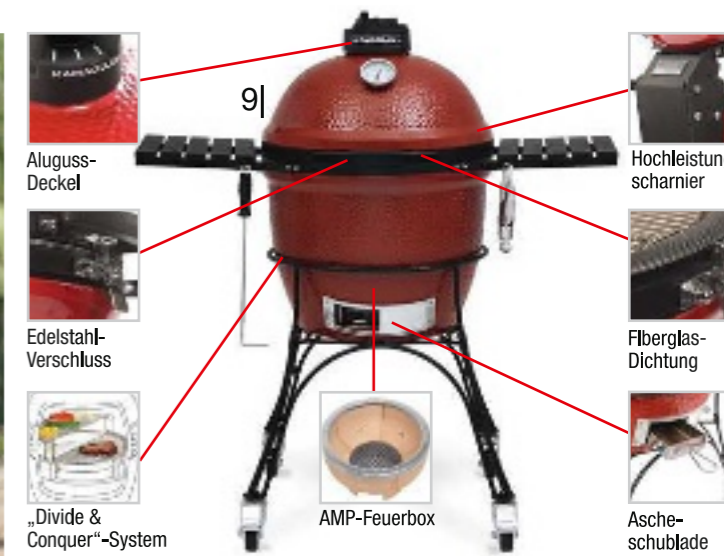

9| Keramikgrill „Classic II“

Befeuerungsart	Holzkohle
Grillrostmaterial	Edelstahl
Grillfläche	Ca. Ø 46 cm
Abmessungen	Ca. B 118 x H 122 x T 71 cm
Besonderheiten	Hitzebereich ca. 82–400° C, Deckelthermometer, „Divide & Conquer“-System mit bis zu drei Grill-Ebenen, Hochleistungs-scharnier, Fiberglasdichtung, bruchssichere AMP-Feuerbox, Ascheschublade, mit Rollen und Untergestell.
Passende Abdeckhaube	45766409 79.99
hbm-Nr.	45766420
Preis	1399.-



10| Holzkohlegrill „Kettle Joe“

Befeuerungsart	Holzkohle
Grillrostmaterial	Edelstahl
Grillfläche	Ca. Ø 57 cm
Abmessungen	Ca. B 128 x H 138 x T 65 cm
Besonderheiten	Inkludierter Räuchereinsatz SloRoller, patentierte Ascheschublade, höhenverstellbares Scharnier, klappbare Seitenablagen, keramische Feuerbox, vier Rollen.
Passende Abdeckhaube	46025663 64.99
hbm-Nr.	45858510
Preis	549.-



11| Masterbuilt „Gravity Series 560“

Befeuerungsart	Holzkohle
Grillrostmaterial	Gusseisen
Grillfläche	Ca. 56 x 38 cm
Abmessungen	Ca. B 137 x H 132 x T 62 cm
Besonderheiten	Digitaler Holzkohlegrill und Smoker, steuerbar per App, innovativer Lüfter für gradgenaue Regulierung der Temperatur, Hitzebereich ca. 100–370° C, erreicht Temperaturen in wenigen Minuten.
Passendes Zubehör	Masterbuilt „Gravity Series Rotisserie“ 46026417 99.99
Passende Abdeckhaube	46025817 69.99
hbm-Nr.	45860822
Preis	729.-



12| Masterbuilt „Gravity Series 800 Griddle“

Befeuerungsart	Holzkohle
Grillrostmaterial	Gusseisen
Grillfläche	Ca. 59 x 41 cm
Abmessungen	Ca. B 140 x H 130 x T 78 cm
Besonderheiten	Digitaler Holzkohlegrill und Smoker, inkl. Griddle aus Gusseisen, steuerbar per App, innovativer Lüfter für gradgenaue Regulierung der Temperatur, Hitzebereich ca. 100–370° C, erreicht Temperaturen in wenigen Minuten.
Passendes Zubehör	Masterbuilt „Gravity Series Rotisserie“ 46026417 99.99
Passende Abdeckhaube	46277489 79.99
hbm-Nr.	46165239
Preis	1099.-



JOE'S BARBEQUE SMOKER® – DAS ORIGINAL

Hergestellt aus massivem 5-mm-Stahlblech, sind diese Barbecue-Smoker die Multitalente unter den Grillgeräten. Grillen, indirektes Grillen, Backen, Räuchern und sogar Kochen sind mit diesem einzigartigen 2-Kammer-Grillsystem möglich.



	1 16" Tradition	2 16" Classic	3 16" Texas Classic
Befeuerungsart	Holz/Holzkohle	Holz/Holzkohle	Holz/Holzkohle
Grillrostmaterial	Edelstahl	Edelstahl	Edelstahl
Grillfläche	Garkammer ca. 74 x 39 cm	Garkammer ca. 74 x 39 cm, Feuerbox ca. 40 x 39 cm	Garkammer ca. 100 x 39 cm, Feuerbox ca. 48 x 39 cm
Abmessungen	Ca. B 150 x H 157 x T 80 cm	Ca. B 150 x H 157 x T 80 cm	Ca. B 195 x H 165 x T 85 cm
Besonderheiten	5-mm-Stahlblech, inkl. Edelstahlrosten in der Garkammer, Edelstahlthermometer, Front- und Bodenablage, Schürhaken sowie Tropfkübel.	Wie 16" Tradition + zusätzliche Kochplatte auf dem Feuerboxdeckel und Edelstahlroste in der Feuerbox.	Die verlängerte Version des 16" Classic + Edelstahlthermometer, Kochplatte, Frontablage an Garkammer und Feuerbox, großes Ablageablar für Feuerholz.
hbm-Nr.	45514455	45514410	45514407
Preis	1299.-	1499.-	1699.-

Barbecue-Zubehör



4 Wood Smoking Chips Räucherchips aus alten JACK DANIEL'S Fässern. 2,94 l. 235657	5 BBQ Saucen Original BBQ Sauce, 473 ml. 46257656 Honey BBQ Sauce, 473 ml. 46257654 Sweet & Spicy BBQ Sauce, 473 ml. 46257761	6 Gusseisenpfanne Ca. Ø 16,5 cm. 45625443 21.99 Ca. Ø 20,3 cm. 45625442 33.99 Ca. Ø 22,9 cm. 45511844 39.99 Ca. Ø 26,1 cm. 45067984 44.99 Ca. Ø 30,5 cm. 45253422 59.99 Ca. Ø 33,7 cm. 45450732 84.99	7 Dutch Oven Inhalt 1,89 l. 45748456 94.99 Inhalt 3,79 l. 45625441 99.99 Inhalt 4,73 l. 45254126 129.- Inhalt 5,68 l. 45448743 159.- Inhalt 7,57 l. 45321044 169.- Inhalt 9,46 l. 45515245 199.-	8 Funkthermometer „Extended Range Wireless BBQ & Meat“ Kontrolliert schnurlos die Grillguttemperatur, max. Entfernung ca. 150 m. Mit neuer Insta-Sync-Technologie, zwei Hybrid-Temperaturfühler für Kern- oder Garraumtemperatur und Orange-Reverse-Display, inkl. Batterien. 45748179 69.99
--	--	---	--	--



	9 Pelletgrill „Pro“	10 Pelletgrill „Ironwood“	11 Pelletgrill „Timberline“
Befeuerungsart	Hartholz-Pellets	Hartholz-Pellets	Hartholz-Pellets
Grillrostmaterial	Porzellanemalliert	Porzellanemalliert	Edelstahl
Besonderheiten	Digital-Controller „Pro“ mit WiFIRE-Technologie, ein Temperaturfühler.	WiFIRE-Technologie, Super-Smoke-Funktion und Pelletsensor.	WiFIRE-Technologie, doppelte Wanddämmung aus Edelstahl, Super-Smoke-Funktion und Pelletsensor.
Modell	„Pro 575“	„Pro 780“	„Ironwood 650“
Grillfläche	Auf zwei Ebenen: ca. 58 x 48 cm, ca. 58 x 18 cm	Auf zwei Ebenen: ca. 76 x 48 cm, ca. 76 x 18 cm	Auf zwei Ebenen: ca. 56 x 49 cm, ca. 56 x 31 cm
Abmessungen	Ca. B 104 x H 135 x T 69 cm	Ca. B 122 x H 140 x T 69 cm	Ca. B 114 x H 119 x T 66 cm
Passende Abdeckhaube	45861178 89.99	45861177 99.99	45861176 129.-
hbm-Nr.	45754566	45754054	45906757
Preis	999.-	1399.-	1799.-

12 Pelletgrill „Ranger“	
Befeuerungsart	Hartholz-Pellets
Grillrostmaterial	Porzellanemallierter Rost und Guss-Plancha-Platte
Grillfläche	Ca. 40 x 30 cm
Abmessungen	Ca. B 53 x H 33 x T 51 cm
Besonderheiten	Digital-Controller „ARC“, ein Temperaturfühler.
Passende Abdeckhaube	45859399 49.99
hbm-Nr.	45757457
Preis	599.-

Zubehör

13 Hartholz-Pellets FSC In den Sorten Hickory, Signature Blend und Kirsche. Je 9 kg. 46004943	13 Hartholz-Pellets FSC In den Sorten Hickory, Signature Blend und Kirsche. Je 9 kg. 46004943	13 Hartholz-Pellets FSC In den Sorten Hickory, Signature Blend und Kirsche. Je 9 kg. 46004943
--	--	--



	1 Camping-Set „Chelsea 420 G“	2 Gasgrill „Ambri 480 G Evo“	3 Gasgrill „Davos 570 G“	4 Gasgrill „Davos 570 G Pro“
Befeuerungsart	Gas	Gas	Gas	Gas
Anzahl der Brenner/Leistung	1/ca. 4,3 kW	1/ca. 5,8 kW	1/ca. 8,5 kW	2/ca. 9,5 kW
Grillrostmaterial	Emaillierter Stahl	Emaillierter Stahl	Emaillierter Stahl	Emaillierter Stahl
Grillfläche	Ca. Ø 42 cm	Ca. Ø 48 cm	Ca. Ø 57 cm	Ca. Ø 57 cm
Abmessungen	Ca. B 67 x H 95 x T 60 cm	Ca. B 57 x H 100 x T 83 cm	Ca. B 105 x H 114 x T 83 cm	Ca. B 105 x H 114 x T 83 cm
Besonderheiten	1-Ring-Brenner, Piezozündung.	1-Ring-Brenner, Mehrfachzündung.	1-Ring-Brenner, Mehrfachzündung, ausbaubar.	2-Ring-Brenner, Mehrfachzündung, ausbaubar.
Passende Abdeckhaube	45977640 79.99	-	46092943 119.-	46092943 119.-
hbm-Nr.	45974458	46089853	46091232	46091147
Preis	299.-	499.-	699.-	849.-

Erweiterungen „Davos“-Serie

- 5| Ausziehtisch-Kit**
Teleskopsystem, zweite Arbeitsfläche.
46089877 **89.99**
- 6| 11-kg-Gasflaschen-Kit**
Zum Verstauen der Gasflasche, Edelstahl-Abdeckung, für ein längeres Grillvergnügen.
46089885 **99.99**
- 7| Plancha Universal**
Für Cooking Zone Kit Plus oder BLAZING ZONE® Kit Plus.
46093000 **119.-**
- 8| Zubehörhalter-Kit**
Edelstahlhalterung für Pizzastein und Grillrost.
46089887 **49.99**
- 9| Cooking Zone Kit Plus**
Seitenkocher, zum Braten, Kochen und Warmhalten, dreistufig höhenverstellbar.
46089882 **299.-**
- 10| BLAZING ZONE® Kit Plus**
Keramikbrenner für Hochtemperaturen von ca. 600–900° C, zweistufig höhenverstellbarer Rost.
46089880 **399.-**



	11 Ooni „Koda 12“	12 Ooni „Koda 16“	13 Ooni „Karu 12“	14 Ooni „Karu 16“
Befeuerungsart	Propangas	Propangas	Holz, Holzkohle oder Gas	Holz, Holzkohle oder Gas
Temperaturen	500° C in 15 Min.	500° C in 20 Min.	500° C in 15 Min.	500° C in 15 Min.
Backfläche	30-cm-Pizzen in 60 Sek.	40-cm-Pizzen in 60 Sek.	30-cm-Pizzen in 60 Sek.	40-cm-Pizzen in 60 Sek.
Abmessungen	Ca. B 39 x H 29 x T 62 cm	Ca. B 58 x H 37 x T 63 cm	Ca. B 40 x H 77 x T 80 cm	Ca. B 50 x H 83 x T 81 cm
Besonderheiten	Einstellbare Temperaturregelung, leicht und tragbar.	Einstellbare Temperaturregelung, L-förmige Brenner, große Backfläche.	Multibrennstoff, leicht und tragbar.	Multibrennstoff, Vollglas-Ofentür, eingebautes Digitalthermometer.
Passender Gasadapter	-	-	46202069 99.99	46202070 119.-
Passende Abdeckhaube	46202056 39.99	46202057 44.99	46202058 39.99	46202059 49.99
hbm-Nr.	46202053	46202054	46202106	46202107
Preis	349.-	529.-	299.-	739.-

15| Ooni „Fyra 12“

Befeuerungsart	Holz-Pellets
Temperaturen	500° C in 15 Min.
Backfläche	30-cm-Pizzen in 60 Sek.
Abmessungen	Ca. B 39 x H 72 x T 74 cm
Besonderheiten	Energieeffizient, leicht und tragbar.
Passende Abdeckhaube	46202055 39.99
hbm-Nr.	46202105
Preis	299.-

Zubehör

- 16| Ooni Perforierte Pizzaschieber**
Ca. 30 cm (12") 46202063 **59.99**
Ca. 35 cm (14") (ohne Abb.) 46202064 **69.99**
- 17| Ooni Pizzaschieber und Servierbrett**
Aus Bambus.
Ca. 30 cm (12") 46202060 **34.99**
Ca. 35 cm (14") (ohne Abb.) 46202061 **39.99**



DIE GRILLINNOVATION: 500° C TRIFFT AUF APP-STEUERUNG



	1 Elektrotischgrill „PG 8565“	2 Elektrostandgrill „PG 8566“	3 Elektrotischgrill „PG 8567“	4 Elektrostandgrill „PG 8568“
Befeuerungsart	Elektrisch/ca. 2,2 kW	Elektrisch/ca. 2,2 kW	Elektrisch/ca. 2,2 kW	Elektrisch/ca. 2,2 kW
Grillrostmaterial	Edelstahl	Edelstahl	Aluminium-Druckguss, antihafbeschichtet	Aluminium-Druckguss, antihafbeschichtet
Grillfläche	Ca. 45 x 26 cm	Ca. 45 x 26 cm	Ca. 45 x 26 cm	Ca. 45 x 26 cm
Abmessungen	Ca. B 52 x H 15 x T 39 cm	Ca. B 62 x H 90 x T 60 cm	Ca. B 52 x H 16 x T 40 cm	Ca. B 56 x H 99 x T 54 cm
Besonderheiten	Plug-and-grill: schneller Grillgenuss dank kurzer Aufheizzeiten drinnen und draußen, keine Verbrennungsgefahr an den Oberflächen dank SafeTouch-Gehäuse, einfache Reinigung dank vieler entnehmbarer Bestandteile, minimierte Rauch- und Geruchsentwicklung durch Wasser in der Grillwanne.			
hbm-Nr.	46078902	46089389	46089390	46089391
Preis	59.99	79.99	69.99	89.99



	5 Elektrotischgrill „PG 8564“
Befeuerungsart	Elektrisch/ca. 2,3 kW
Abmessungen	Ca. B 61 x H 10 x T 37 cm
Grillrostmaterial	Antihafbeschichtete Grillplatte
Grillfläche	Ca. 50 x 30 cm, 1/3 glatt, 2/3 geriffelt mit Fettablauf
Besonderheiten	Drehknopf, Kunststoff, farbige Beleuchtung in Rot und Blau.
hbm-Nr.	46089392
Preis	119.-

DIE GRILLTECHNIK DER ZUKUNFT

Nie wieder schwere Gasflaschen oder Kohlesäcke schleppen. Einfach einstecken und losgrillen. Denn die neuen elektrischen eBBQs von SEVERIN befeuern Dein Grillen ganz ohne Gas oder Kohle. Egal ob im Wohnzimmer oder auf dem Balkon: Die eBBQs erzeugen weder Qualm noch Dreck, noch unerwünschte CO₂-Emissionen

(Ökostrom vorausgesetzt). Schließlich bringen die hochwertigen eBBQs neben komfortablen Features wie SafeTouch und 500° C BoostZone auch eine integrierte Gelinggarantie serienmäßig mit sich. Das überzeugt selbst klassische Gas- und Kohlegriller.



eBBQ
HEISSER ALS GAS.*
SCHNELLER ALS KOHLE.*
500° C
OHNE KOMPROMISSE.
Exakte Temperatureinstellungen per OLED-Display
Von 0 auf 500° C in 10 Minuten



Smarte Gerätesteuerung und große Rezeptvielfalt
3-Zonen-Heizungstechnologie
Getrennt steuerbare Heizzonen
Umfangreiches Zubehör erhältlich

	6 „DigitalBOOST S PG 8118“	7 „Smart Control GTS PG 8139“
Befeuerungsart	Elektrisch/ca. 3 kW	Elektrisch/ca. 3 kW
Grillrostmaterial	Edelstahl	Edelstahl/geteilt
Grillfläche	Ca. 42 x 24 cm	Ca. 42 x 32 cm
Abmessungen	Ca. B 62 x H 91 x T 50 cm	Ca. B 126 x H 119 x T 65 cm
Besonderheiten	500° C BoostZone für perfekte Brandings. Volle Power durch Doppelheizungstechnologie. Gelinggarantie durch exakte Temperatureinstellungen im digitalen OLED-Display (ca. 80–500° C) und integriertes Kernthermometer (ca. 10–300° C). Keine Verbrennungsgefahr an allen Oberflächen dank SafeTouch-Gehäuse. Schneller Grillstart: von 0 auf 500° C in nur 10 Minuten. Die praktischen Griffe können auch während des Betriebes genutzt werden. Ca. 2 m lange Zuleitung für höchste Flexibilität.	Smart Grilling – durch die smarte App-Steuerung gelangen komplexe Gerichte wie von selbst. 500° C BoostZone für perfekte Brandings. Volle Power durch Doppelheizungstechnologie. Gelinggarantie durch exakte Temperatureinstellungen im digitalen OLED-Display (ca. 80–500° C) und integriertes Kernthermometer (ca. 10–300° C). Keine Verbrennungsgefahr an allen Oberflächen dank SafeTouch-Gehäuse. Schneller Grillstart: von 0 auf 500° C in nur 10 Minuten. Ca. 2 m lange Zuleitung für höchste Flexibilität.
hbm-Nr.	45867362	46004359
Preis	199.-	799.-

Varianten des Senoa

	8 Senoa „BOOST PG 8113“ (Wie 6l ohne OLED-Display und Standuntergestell). 45915447	9 Senoa „BOOST S PG 8117“ (Wie 6l ohne OLED-Display). 45915453	10 Senoa „Digital-BOOST PG 8114“ (Wie 6l ohne Standuntergestell). 45915452
Preis	149.-	169.-	159.-

Varianten des Sevo

	11 Sevo „GT PG 8106“ (Wie 7l ohne App-Anbindung und Grillwagen). 45915449	12 Sevo „GTS PG 8107“ (Wie 7l ohne App-Anbindung). 45915448	13 Sevo „Smart Control GT PG 8138“ (Wie 7l ohne Grillwagen). 46004350
Preis	469.-	599.-	669.-

* Bezogen auf Gasgrills mit maximal zwei Heizzonen/Brennern und ohne separate Sizzle-Zone bzw. bezogen auf den Aufheizvorgang mit Edelstahl-Anzündkaminen (ohne weitere Hilfsmittel).



1| FEUERHAND Tamber
Kein Anhaften von Speisen aufgrund des emaillierten Grillrosts mit Ablaufrillen, konstante Temperatur durch Belüftungslöcher, kippständer Stand, Deckel als Unter-setzer verwendbar, ca. Ø 20, H 14 cm. Erhältlich in fünf verschiedenen Farben. 46249650 **89.99**



11| ANKERKRAUT Rub „Magic Dust“
Der Bestseller unter den BBQ-Rubs! Damit würzt Du Dein Fleisch im Nu auf ein neues Level. Die leichte Schärfe tritt beim Grillen in den Hintergrund, was bleibt, ist eine wunderbar würzige Kruste. Perfekt geeignet als Allrounder am Grill! Streuer, 230 g. 45620276 **8.49** 100 g 3.69

2| FEUERHAND Sturmlaterne
Dauerhaft stromlose Lichtquelle, made in Germany seit 1893, 20 Stunden Licht pro Tankfüllung, widerstandsfähiges Material. Ca. B 15 x H 27 x T 14 cm. Erhältlich in 20 verschiedenen Farben. 46038151 **39.99**

3| FEUERHAND „Pyron“
Doppelwandiger Edelstahlkorpus, raucharme Verbrennung, integrierter Kohlerost, multifunktional durch Erweiterung mit Pyron Plate. Ca. Ø 45, H 74 cm. 45867324 **229.-**
FEUERHAND „Pyron Plate“
Multifunktionale Erweiterung des Pyron. Grillfläche ca. Ø 57 cm. 45867316 **179.-**

4| FEUERHAND Feuerschale „Tyropit“
Gleichmäßige Wärmeverteilung, robuster und hitzebeständiger Korpus, integrierter Hitzeschild, ruß- und raucharmer Betrieb, einfache und saubere Entfernung von Ascheresten, ca. Ø 57, H 35 cm. 46038214 **329.-**

5| PETROMAX Kühltasche
Eiskühldauer bis zu vier bzw. sechs Tagen, wasserabweisendes Nylongewebe, gepolsterter Gurt und Tragegriffe, Flaschenöffner, vier separate Taschen. Erhältlich in zwei Größen (8 l, 22 l) und drei Farben (Sand, Oliv, Grau). 46249636 **Ab 119.-**

6| PETROMAX Passiv-Kühlbox
Eiskühldauer bis zu zwölf Tagen, PU-Isolierung, integrierte Griffe, abschließbar, Ablaufsystem für Schmelzwasser, Zurrpunkte und Gurtführungen, erhältlich in verschiedenen Farben und drei Größen (25 l, 50 l, 75 l). 46005930 **Ab 199.-**

ANKERKRAUT GESCHMACKSMANUFAKTUR

12-14| Streuer
„Küstenkruste“ beschreibt dieses Rub für Lachs ziemlich gut! Bei der Namensgebung und der Zusammenmischung hat sich Blogger Sascha, auch genannt „Küstenglut“, mal wieder selbst übertrifft. Der Mix aus Zucker und Salz, kombiniert mit Pfeffer, Knoblauch, Piment, Dill, Kampot, Zwiebel, Senfmehl, Fenchel und Anis, gibt Fisch eine einzigartige Note, die Dich ins Geschmacksnirvana begleiten wird. Du reibst den rohen Lachs mit der würzenden Mischung ein und backst ihn anschließend im Ofen. Probier's aus!

12| Küstenkruste, 310 g. 45721935 **8.49** 100 g 2.74

13| BigButter, 185 g. 45721934 **8.49** 100 g 4.59

14| Finest Pepper, 170 g. 45919420 **9.99** 100 g 5.88

15| Grill-Saucen „Saucenliebe“
BBQ-Sauce, 170 ml. (Ohne Abb.) 45975643 **4.99** 100 ml 2.94
Burger-Sauce, 170 ml. 45975644 **4.99** 100 ml 2.94
Curry-Sauce, 170 ml. (Ohne Abb.) 45975642 **4.99** 100 ml 2.94
Grill- und Steak-Sauce, 170 ml. (Ohne Abb.) 45978081 **4.99** 100 ml 2.94

16| „Steakpfeffer Hamburg“
Nie war es so einfach, Dein Steak in ein echtes Prachtstück zu verwandeln! Die frisch-pfeffrige Note unseres Allrounder-Pfeffers pimpt Fleisch genauso gut wie Salate, Gemüse oder Raclette. Korkenglas, 80 g. 45620274 **5.49** 100 g 6.86



7| PETROMAX Dutch-Oven-Feuertopf
Idealer Begleiter zum Kochen und Backen im Freien. Deckel umgedreht als Pfanne benutzbar. Aus Gusseisen. In verschiedenen Größen, mit Füßen oder planem Boden erhältlich, u. a.: Inhalt Topf 5,5 l, Inhalt Deckel 1,5 l. (Ohne Abb.) 45861356 **84.99**
Inhalt Topf 7,5 l, Inhalt Deckel 1,5 l. 45861364 **99.99**

8| PETROMAX Deckelheber „FTDH“
Passend für Petromax Feuertopf, schwarz lackiert. Ca. B 4,2 x L 35 x T 10 cm. 45861338 **10.49**

9| PETROMAX Pflegepaste
Für Guss- und Schmiedeeisen. Pflegt und erhält die Oberfläche, auch zum Einbrennen geeignet, lebensmittelecht, vegan und glutenfrei, für Feuertöpfe/Dutch Oven. 250 ml. 45861360 **14.99** 100 ml 6.-

10| PETROMAX Aramid-Handschuhe
Aus Rauleder und Aramid-Fasern. Optimaler Schutz bei einer Wärme von bis zu 250° C, Universalgröße. 45861335 **34.99**



17| CASO Barbecue Cooler „Black R“
Edelstahl, LED-Innenbeleuchtung, Tür aus Glas, Lager-volumen ca. 63 l, ca. B 43 x H 69 x T 52 cm. 46168082 **699.-**

18| CASO Vakuuierer „VC 15“
Gehäuse mit wertiger Edelstahlfront, Schweiß-naht bei max. 30 cm beliebiger Länge, voll-automatische Vakuumierung und Versiegelung, inkl. zehn Profi-Beutel. 46022055 **79.99**

CASO Folienbeutel
Ca. 20 x 30 cm, 50 Stück. (Ohne Abb.) 46022067 **16.99**

CASO Folienrollen
Ca. 20 x 600 cm, 2 Stück. (Ohne Abb.) 46018204 **14.99**

19| CASO SousVide Garer „SV 1200 Smart“
Aus Edelstahl, schwarz, 1.200 W, wasserfest, Timer-Funktion, App-Steuerung, präzise Temperatursteuerung bis ca. 90° C in Schritten von 0,5° C. Ca. B 6 x H 33 x T 9 cm. 46018169 **109.-**

20| CASO Induktionsplatte „Touch 2000“
Glaskeramik-Oberfläche, automatische Topferkennung, energiesparend, zehn Temperatur- und zehn Leistungsstufen. Ca. B 29 x H 6 x T 36 cm. (Ohne Abb.) 46021788 **49.99**

21| CASO Doppelinduktionsplatte „Touch 3500“
Glaskeramik-Oberfläche, automatische Topferkennung, energiesparend, zehn Temperatur- und sechs Leistungsstufen. Ca. B 61 x H 7 x T 36 cm. 46022047 **109.-**



TRAMONTINA CHURRASCO

SPÜL MASCHINEN FEST ECHT HOLZ NIEMALS ROSTEN EDL STAHL FÜNFE JAHRE GARANTIE

1) Steakbesteck „Gaucho“
Braun, vierteilig. 45747159 **19.99**

2) Tranchier-Set
Braun, zweiteilig. 45414808 **33.99**



3) Steak- und Servierplatte
Ca. 30 x 21 cm. 45789157 **21.99**

TRAMONTINA CHURRASCO



4) Grillschale
Aus Edelstahl.
Ca. B 48 x H 3,6 x T 32 cm. 46260275 **39.99**
Ca. B 47 x H 4,9 x T 31 cm. 46260274 **39.99**

NEU



9) Vereinsgrill „Atlanta“

NEU

199.-

Befeuerungsart	Holzkohle
Grillrostmaterial	2 verchromte Grillroste
Grillfläche	2x ca. 98 x 28 cm
Abmessungen	Ca. B 136 x H 63 x T 91 cm
Besonderheiten	Höhenverstellbar, Kunststoffgriffe, Bodenablage, Seitenablage, zwei Kunststoffräder.
hbm-Nr.	976353
Preis	199.-



13) Kugelgrill „Mallorca“

Verchromter Grillrost, ca. Ø 29 cm, Feuerwanne und Deckel pulverbeschichtet, drei Standbeine aus Edelstahl, Clipverschlüsse, Luft regulierbar. Ca. B 33 x H 16 x T 33 cm.

Creme	45511700	29.99
Schwarz	45511680	29.99
Grün	45511682	29.99



5) Dutch-Oven-Set

Siebenteilig, bestehend aus Dutch-Oven-Topf, ca. Ø 25, H 10 cm, Pfanne mit Deckel, ca. Ø 20, H 9 cm, Pfanne, ca. Ø 30, H 4,5 cm, Grillplatte, ca. 51 x 24 cm, Topfunter-setzer, ca. Ø 20 cm, Schürhaken, ca. L 43 cm, Holzbox zum Verstauen aller Teile. 45612636 **99.99**



6) Thermometer „Meater“

MEATER Kabellos

Kabellos, Steuerung per App über Bluetooth, innovativer Schätzalgorithmus schätzt die Gardauer und ermittelt Ruhezeiten, Messung der Fleisch- und Garraumtemperatur, wiederaufladbarer Akku.
Meater, 10 m Reichweite. 45802697 **89.99**
Meater+, 50 m Reichweite. 45802686 **109.-**



7) Messerblock-Set „NOW S“

ZWILLING

Siebenteilig, bestehend aus Spick- und Garnmesser, Universalmesser, Kochmesser, Brotmesser, Vielzweckschere, Wetzstahl, Messerblock. 46092364 **129.-**



8) Steakbesteck-Set

ZWILLING

Zwölfteilig, bestehend aus sechs Stekmessern und sechs Stekgabeln. Edelstahl, rostfrei, spülmaschinengeeignet. 45860434 **39.99**



10) Tischgrill „Airbroil“

Grillrost und Innenschale aus Edelstahl, ca. Ø 32 cm, Schnellstart durch Aktivbelüftung, regelbarer Ventilator, geringe Erwärmung des Gehäuses, inkl. Tragetasche und Batterien. Ca. B 35 x H 25 x T 35 cm.

Anthrazit	45744599	59.99
Rot	45744869	59.99



12) Gasgrill „Dakota“

Befeuerungsart	Gas
Anzahl der Brenner/Leistung	4/ca. 12,8 kW
Seitenkocher/Leistung	Ca. 3,2 kW
Grillrostmaterial	Verchromt
Grillfläche	Ca. 60 x 40 cm, zweiteilig
Abmessungen	Ca. B 136 x H 106 x T 57 cm
Besonderheiten	Deckel mit Edelstahlgriff und Thermometer, Seitenablage, Unterschrank mit zwei Türen.
hbm-Nr.	45742718
Preis	299.-

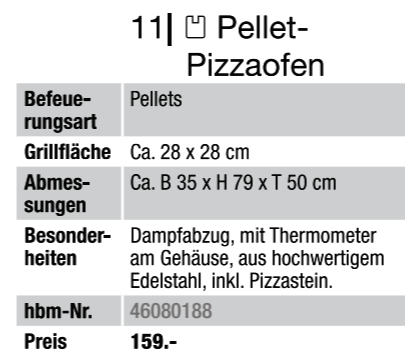

11) Pellet-Pizzaofen

Befeuerungsart	Pellets
Grillfläche	Ca. 28 x 28 cm
Abmessungen	Ca. B 35 x H 79 x T 50 cm
Besonderheiten	Dampfabzug, mit Thermometer am Gehäuse, aus hochwertigem Edelstahl, inkl. Pizzastein.
hbm-Nr.	46080188
Preis	159.-



14) Schwenkgrill

Verchromter Grillrost, ca. Ø 40 cm, Höhenverstellung durch Kettenzug, emaillierte Feuerschale. Ca. Ø 92, H 150 cm. 45973494 **44.99**



15) Edelstahl-Säulengrill

Verchromter Grillrost, ca. Ø 40 cm, Kohlerost und Ascheauffangbehälter verchromt, mit belüfteter Säule. Ca. Ø 52, H 85 cm. 45511677 **59.99**

Das Thema Nachhaltigkeit wird immer mehr zu einem festen Bestandteil unseres Alltags. Dazu gehört auch, den Energieverbrauch, vor allem beim Heizen, zu reduzieren. Der ECO PLUS-Brenner von Enders stößt 30 % weniger CO₂ aus, verursacht damit 30 % weniger Kosten und weist eine deutlich längere Brenndauer als herkömmliche 12-kW-Standardbrenner auf – und das bei gleicher Wärmeentwicklung.

1 ☑ „Elegance“	
Heizart	Gas
Leistung	Ca. 3,5–8 kW
Abmessungen	Ca. Ø 76, H 218 cm
Besonderheiten	Eco Plus-Brenner, Piezozündung, stufenlos regulierbar, max. ca. 19–43 Std. Betriebsdauer bei einer 11-kg-Gasflasche (verstaubar), Zünd- und Kippsicherung, fahrbar.
Passende Abdeckhaube	☑ 45656189 39.99
hbm-Nr.	258391
Preis	139.-



ECO PLUS BRENNER
- 30% CO₂
- 30% Kosten
BEI GLEICHER WÄRMEENTWICKLUNG WIE EIN HERKÖMLICHER 12 KW BRENNER

139.-



349.-

2|

NEU



2| ☑ „Polo 2.0“

3|



Eco Plus-Brenner – 50 % weniger CO₂*

3| ☑ „Fancy Eco Green“

4|



Eco Ultra-Brenner – 83 % weniger CO₂*

4| ☑ „Ecoline Pure“

5|



Versenkbares Standrohr

5| ☑ „Commercial“

6|



100 % vormontiert

6| ☑ „Vulano“

Heizart	Gas	Gas	Gas	Gas	Gas
Leistung	Ca. 3–6 kW	Ca. 4–6 kW	Ca. 2x 2 kW	Ca. 4–14 kW	Ca. 8,5–11 kW
Abmessungen	Ca. Ø 42, H 115 cm	Ca. Ø 76, H 218 cm	Ca. B 42 x H 213 x T 45 cm	Ca. Ø 88, H 230 cm	Ca. Ø 53, H 182 cm
Besonderheiten	Edelstahl gebürstet, Edelstahlbrenner, Endur-Reflexions-system, Piezozündung, stufenlos regulierbar, max. ca. 50 Std. Betriebsdauer bei einer 11-kg-Gasflasche (verstaubar), höhenverstellbarer integrierter Reflektor, Zünd- und Kippsicherung, fahrbar.	Eco Green-Brenner aus Edelstahl, Piezozündung, stufenlos regulierbar, max. ca. 25–38 Std. Betriebsdauer bei einer 11-kg-Gasflasche (verstaubar), Zünd- und Kippsicherung, Gehäuse mit magnetischem Polyester-mantel, Kunststoff-Ablagetisch, versenkbare Säule, fahrbar.	Aluminium eloxiert/Stahl beschichtet, zwei Eco Ultra-Brenner, zwei Piezozündungen, max. ca. 76 Std. Betriebsdauer bei einer 11-kg-Gasflasche (verstaubar), Brennersysteme im 90°-Winkel justierbar, Zünd- und Kippsicherung, fahrbar.	Edelstahlbrenner, Batterie-zündung, stufenlos regulierbar, max. ca. 38 Std. Betriebsdauer bei einer 11-kg-Gasflasche, Zünd- und Kippsicherung, herausziehbare Gasflaschen-ablage, integrierter Ablagetisch, abschließbare Tür, platzsparend verstaubar, fahrbar.	Edelstahl gebürstet, feuer-festes Spezialglas, weit sichtbare Feuerlanze, Zünd- und Kippsicherung, max. ca. 14–18 Std. Betriebsdauer bei einer 11-kg-Gasflasche (verstaubar), Oberteil ver-senkbar, platzsparend verstaubar, fahrbar.
Passende Abdeckhaube	☑ 45656192 29.99	☑ 45749310 44.99	☑ 45656191 39.99	☑ 45656187 69.99	☑ 45656190 44.99
hbm-Nr.	Edelstahl 45083155 Schwarz 46247138	46080168	45519729	610635	45431134
Preis	189.- 199.-	199.-	329.-	399.-	629.-

7|



7| ☑ „Brolly Rattan“

8|



8| ☑ „Cheops II“

9|



9| ☑ „Canton Tower“

10|



10| „Yellow Stone“

Heizart	Gas	Gas	Gas	Gas
Leistung	Ca. 13 kW	Ca. 9,3 kW	Ca. 11,5 kW	Ca. 8,5 kW
Wärmefläche	Max. ca. 10 m ²	Max. ca. 9 m ²	Max. ca. 10 m ²	Max. ca. 7 m ²
Abmessungen	Ca. Ø 80, H 208 cm	Ca. B 49 x H 190 x T 49 cm	Ca. B 50 x H 218 x T 50 cm	Ca. B 50 x H 161 x T 50 cm
Besonderheiten	Edelstahlbrenner, Aluminium-Reflektor, Piezozündung, stufenlos regulierbar, max. ca. 11,5 Std. Betriebsdauer, Zünd- und Kippsicherung, Polyrattan-Gasflaschen-gehäuse, Bodenplatte lackiert, 11-kg-Gasflasche verstaubar.	Aluminium-Rahmenteile lackiert, Aluminium-Reflektor, Piezozündung, Kippschutz-Abschaltautomatik, hitzeresistente Glasröhre, Edelstahl-Glasschutz, fahrbar.	Aluminium-Rahmenteile lackiert, Aluminium-Reflektor, hitzeresistente Glasröhre, Piezozündung, Kippschutz-Abschaltautomatik, fahrbar.	Aluminium-Reflektor, Unterteil schwarz lackiert, umfassender Glasschutz, hitzeresistente Glasröhre, Piezozündung, Kippschutz-Abschaltautomatik, fahrbar.
Passende Abdeckhaube	–	☑ 45519325 49.99	–	–
hbm-Nr.	45630648	Silber 45857032 Weiß 45973498 Schwarz 45973493	45857031	46181440
Preis	249.-	349.- 349.- 349.-	399.-	399.-



2| Terrassenfeuer „Nova® LED“

Heizart	Gas
Leistung	Ca. 2,5 kW
Material	Stahl pulverbeschichtet, schwarz, Edelstahl, Glas
Abmessungen	Ca. Ø 36, H 88 cm / Ca. Ø 36, H 102 cm
Besonderheiten	Dekoratives Flammenspiel, einzigartiges Ambientelicht in Oberteil und Boden, Brenndauer bei Größe M ca. 44 – 111 Std., bei Größe ca. L 61 – 152 Std. (bei 11-kg-Gasflasche), feuerfester Glaszylinder, Flammenhöhe stufenlos regelbar, vormontiert – sofort einsetzbar –, Zünd- und Kippsicherung. (Auch erhältlich in Grau/Schwarz.) Größe M , 5-/8-kg-Gasflasche verstaubar. Größe L , 11-kg-Gasflasche verstaubar.
Zubehör	Ablagetisch. ☐ 45861451 44.99 / ☐ 4586122 44.99
Passende Abdeckhaube	☐ 45859980 27.99 / ☐ 45860151 29.99
hbm-Nr.	45861772 / 45860151
Preis	179.- / 199.-



3| „Merida“

Heizart	Gas
Leistung	Ca. 12,5 kW
Material	Stahl/Edelstahl
Abmessungen	Ca. B 71 x H 65 x T 71 cm
Besonderheiten	Abdeckung und Tisch aus Stahl, sichtbare Flamme, elektrische Piezozündung, Brenner aus Edelstahl, 5-kg-Gasflasche im Unterschrank verstaubar, inkl. Lavasteine und Abdeckplatte zur Nutzung als Tischfläche.
Zubehör	–
hbm-Nr.	45973492
Preis	249.-



4| „Rocky Mountain“

Heizart	Gas
Leistung	Ca. 9 kW
Material	Pulverbeschichtetes Gehäuse
Abmessungen	Ca. B 42 x H 136 x T 42 cm
Besonderheiten	Edelstahlbrenner, elektrische Piezozündung, Gasflasche verstaubar, inkl. Lavasteine, Glasschutz und Abdeckhaube.
Zubehör	–
hbm-Nr.	46080191
Preis	379.-

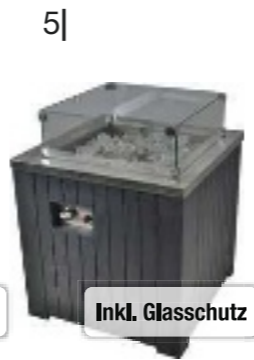

5| „Asano“

Heizart	Gas
Leistung	Ca. 12,5 kW
Material	Stahl/Edelstahl
Abmessungen	Ca. B 60 x H 88 x T 60 cm
Besonderheiten	Stufenlos regulierbar, Sicherheits-Gasabschaltung, 5-kg-Gasflasche im Unterschrank verstaubar, inkl. Glassteinen und Glasschutz.
Zubehör	–
hbm-Nr.	45742716
Preis	449.-

1| Tischfeuer

Ethanolfeuerstelle, leicht zu befüllen.



„Calienta“
Ca. B 21 x H 30 x T 21 cm.
46181438 **34.99**



„Calida“
Ca. B 21 x H 30 x T 21 cm.
46181437 **34.99**



„Varma“
Ca. B 36 x H 15 x T 18 cm.
46181439 **39.99**

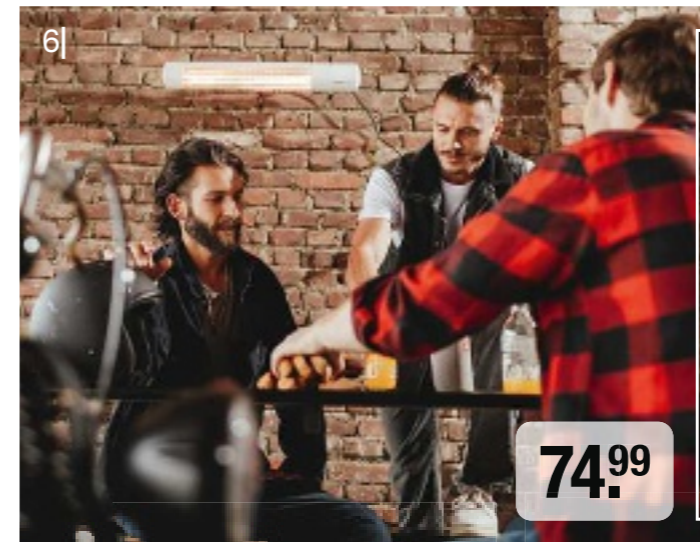

6| „Oxeo“

Heizart	Elektrisch
Leistung	0,75 kW, 1,5 kW, 2 kW
Abmessungen	Ca. B 73 x H 10 x T 20 cm
Montage	Wandmontage
Besonderheiten	IP65, strahlwassergeschützt, Neigungswinkel einstellbar, per Fernbedienung steuerbar (drei Stufen), inkl. Wandhalterung.
hbm-Nr.	Weiß 46247140 / Schwarz 46247139
Preis	74.99



7| „Moow“

Heizart	Elektrisch
Leistung	0,45 kW, 0,9 kW
Abmessungen	Ca. Ø 30, H 75 cm
Montage	Standgerät
Besonderheiten	IP24, spritzwassergeschützt, zwei Heizstufen, zuschaltbare Oszillationsfunktion (60°), horizontale und vertikale Ausrichtung möglich, mit Kippsicherung und Transportgriff.
hbm-Nr.	46247141
Preis	89.99



8| „Loom“

Heizart	Elektrisch
Leistung	1 kW, 2 kW
Abmessungen	Ca. Ø 46, H 12 cm
Montage	Zum Aufhängen
Besonderheiten	IP45, spritzwassergeschützt, höhenverstellbare Aufhängevorrichtung, per Fernbedienung steuerbar.
hbm-Nr.	46247143
Preis	119.-



9| „Oron“

Heizart	Elektrisch
Leistung	1 kW, 2 kW
Abmessungen	Ca. Ø 55, H 226 cm
Montage	Standgerät
Besonderheiten	IP44, spritzwassergeschützt, zwei Heizstufen, teleskopierbar, mit Kippsicherung.
hbm-Nr.	46247142
Preis	189.-



10| „Q-Time 2000S/2000“

Heizart	Elektrisch
Leistung	Max. ca. 2 kW
Wärmeffläche	Max. ca. 14 m²
Abmessungen	Ca. B 50 x H 17 x T 33 cm
Montage	Wandmontage/Standgerät
Besonderheiten	IP24, spritzwassergeschützt, zwei Heizstufen, mit Kippschutz.
hbm-Nr.	Zur Wandmontage 45524813 / Standgerät 45524820
Preis	44.99 / 64.99



11| „Partytent Heater 1502“

Heizart	Elektrisch
Leistung	Max. ca. 1,5 kW
Wärmeffläche	Max. ca. 14 m²
Abmessungen	Ca. B 45 x H 45 x T 22 cm
Montage	Zum Aufhängen, inkl. Kette
Besonderheiten	IP24, spritzwassergeschützt, 360°-Abstrahlung.
hbm-Nr.	45528624
Preis	74.99



12| „Golden 1800 Comfort RC“

Heizart	Elektrisch
Leistung	Max. ca. 1,8 kW
Wärmeffläche	Max. ca. 16 m²
Abmessungen	Ca. B 57 x H 11 x T 11 cm
Montage	Wandmontage/Ständer erhältlich
Besonderheiten	IP65, strahlwassergeschützt, per Fernbedienung steuerbar (Ein-/Ausschalten).
hbm-Nr.	45548716
Preis	119.-



13| „Golden 2000 Amber Smart“

Heizart	Elektrisch
Leistung	Max. ca. 2 kW
Wärmeffläche	Max. ca. 22 m²
Abmessungen	Ca. B 56 x H 13 x T 18 cm
Montage	Wandmontage/Ständer erhältlich
Besonderheiten	IP65, strahlwassergeschützt, per Fernbedienung und App steuerbar (stufenlos regulierbar).
hbm-Nr.	45525816
Preis	279.-

Seitenkocher



Gasgrill „Kingman 3 MK“

Gesamtleistung: ca. 13,9 kW, 3 Edelstahlbrenner, Seitenkocher, emailliertes Gusseisen mit Rost-in-Rost-System, ca. 59 x 43 cm, doppelwandiger Deckel mit Thermometer und Sichtfenster, Knöpfe mit Grifffläche aus Silikon, Fettauffangschale, 11-kg-Gasflasche verstaubar. Ca. B 127 x H 118 x T 60 cm
46247465 **479,-**

BESTSELLER
479,-

Preise und technische Angaben vorbehaltlich eventueller Druckfehler bzw. Irrtümer. Preise ohne Dekorationsmaterial, Bar- und Selbstabholpreise inkl. MwSt. Bei Lieferschwierigkeiten behalten wir uns vor, Ersatzartikel oder Nachlieferung anzubieten. Abgabe nur in Haushaltsmengen, solange der Vorrat reicht. Alle Preise in Euro. **Medieninhaber und Herausgeber:** hagebau Handelsgesellschaft für Baustoffe mbH & Co. KG, Keller Straße 47, 29614 Soltau **Druck:** Ewers-Druck GmbH, Ernst-Günter-Albers-Straße 13, 25704 Meisdorf, Deutschland

So erreichst Du uns:

hagebau.de
040 - 600 23 550 0*

* Montag – Samstag: 8 – 20 Uhr, innerhalb Deutschlands zum Ortstarif, Mobilfunkkosten können abweichen.

So findest Du uns:

hagebau.de/marktfinder



hagebau shop-App
kostenlos herunterladen.

